

# **VITO** PRO-POWER

MANUAL DE INSTRUÇÕES  
MANUAL DE INSTRUCCIONES  
INSTRUCTION MANUAL  
MODE D'EMPLOI



**PT** Pág. 3  
**GUINCHO ELÉTRICO**

**EN** Pág. 7  
**ELECTRIC WINCH**

**ES** Pág. 5  
**ELEVADOR ELÉCTRICO**

**FR** Pág. 9  
**GUINDEAU ELECTRIQUE**

## ICONOGRAFIA / ICONOGRAFÍA / ICONOGRAPHY / ICONOGRAPHIE

---



Potência de Entrada  
Potencia de Entrada  
Rated Output  
Puissance Nominale



Cap. Máx. de Carga  
Cap. Máx. de Carga  
Max. load Capacity  
Cap. Max. de Charge



Cap. Máx. de Carga  
Cap. Máx. de Carga  
Max. load Capacity  
Cap. Max. de Charge



Voltagem  
Voltage  
Voltage  
Tension/Fréquence



Certificação  
Certificación  
Certification  
Certification



Certificação  
Certificación  
Certification  
Certification



Nível sonoro  
Nivel de sonoridad  
Sound level  
Niveau sonore

## INSTRUÇÕES DE SEGURANÇA

Use óculos de segurança, protecção nos ouvidos e, caso seja necessário, outros meios de protecção, tal como luvas de trabalho, casaco, capacete, etc.

**AVISO:** Antes de utilizar a máquina, leia atentamente este manual para garantir a sua própria segurança.

## INSTRUÇÕES DE SEGURANÇA

Quando utilizar a máquina, cumpra sempre as instruções de segurança em anexo, bem como as instruções de segurança adicionais.

## INSTRUÇÕES DE SEGURANÇA ADICIONAIS PARA SISTEMAS ELÉCTRICOS DE ELEVAÇÃO POR CABOS

Ao montar a máquina, preste atenção especial à estabilidade das instalações de montagem. Assegure-se de que as instalações de montagem sejam adequadas para satisfazer a capacidade máxima de elevação da máquina. Antes de utilizar, verifique se o cabo de elevação foi enrolado na bobina correctamente.

Tenha em mente a capacidade máxima de elevação. Evite sobrecarregar a máquina. A capacidade máxima de elevação encontra-se especificada na parte externa da máquina.

Utilize a máquina exclusivamente para a elevação de objectos. Nunca a utilize para levantar pessoas.

Não permita que nenhuma pessoa passe debaixo do local de elevação durante a operação. Nunca deixe que qualquer pessoa permaneça debaixo de cargas elevadas.

NO

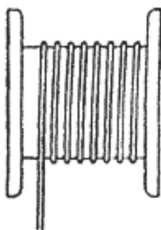

NO



OK

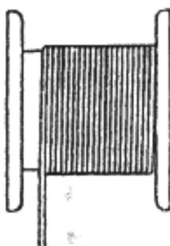

## DESCRIÇÃO

Seu sistema eléctrico de elevação por cabo foi projectado para a elevação de aparelhos domésticos e materiais de construção leves.

- 1 Interruptor on/off
- 2 Interruptor liga/desliga
- 3 Unidade de operação
- 4 Gancho para carga
- 5 Disco de parada
- 6 Motor

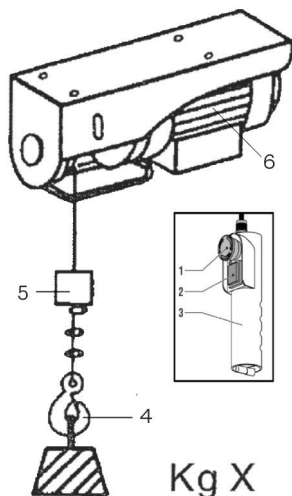

Kg X

## SEGURANÇA ELÉCTRICA

Certifique-se sempre de que o fornecimento de energia corresponde à voltagem indicada na placa de especificações.

## MONTAGEM DA MÁQUINA

A máquina deve ser montada em uma viga ancorada com capacidade de carga e estabilidade suficientes.

Monte a máquina na viga (8) utilizando as braçadeiras (9), parafusos (10) e anilhas (11). Aperte bem os parafusos.

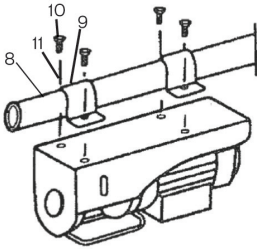

## INSTRUÇÕES DE UTILIZAÇÃO

Verifique se a máquina foi montada correctamente. Verifique se o cabo foi enrolado correctamente.

Assegure-se de que a carga esteja bem fixa ao gancho e de que não haja um desequilíbrio maior que 15°.

Desligue a máquina imediatamente quando suspeitar que não é possível ou é muito difícil elevar a carga. Vigie a carga constantemente durante a operação.

Interrompa o procedimento assim que a parte vermelha do cabo estiver visível, já que a mesma não poderá ser enrolada.

Quando for desligar a máquina em operações de descenso, é possível que a carga baixe alguns centímetros a mais. Isso é normal e não indica a presença de avarias na máquina.

## LIGAR E DESLIGAR

Para ligar a máquina, gire o interruptor vermelho de ligar/desligar (1) para a direita para que ele fique projectado.

Para desligar a máquina, prima o interruptor vermelho de ligar/desligar (1).

## ELEVAÇÃO

Para elevar a carga, prima o interruptor de elevação/descenso (2) situado ao lado da flecha que aponta para cima.

Para descender a carga, prima o interruptor de elevação/descenso (2) situado ao lado da flecha que aponta para baixo.

Libere o interruptor de elevação/descenso (2) assim que a carga houver sido elevada à posição desejada.

Durante o movimento de elevação, é possível que o disco de parada (6) toque no braço situado na base da máquina.

Quando isso ocorrer, a máquina se desligará automaticamente.

## LIMPEZA E MANUTENÇÃO

A sua ferramenta não precisa de manutenção particular.

Limpe regularmente as ranhuras de ventilação. Examine a máquina regularmente para verificar a existência de possíveis avarias.

Antes de utilizá-la, verifique sempre o estado do cabo. Verifique-o em toda a sua extensão especialmente se o mesmo mostrar nós ou desgaste. Substitua o cabo danificado antes de colocar a máquina em funcionamento novamente.

## LUBRIFICAÇÃO

Aplique uma gota de óleo na engrenagem do motor periodicamente.

## DECLARAÇÃO DE CONFORMIDADE

Declaramos sob nossa exclusiva responsabilidade que este artigo cumpre as seguintes normas ou documentos normativos EN 55014-1, EN 55014-2, EN 61000-3-2, EN 61000-3-3, EN 14492-2-A1/AC e EN 60204 conforme as determinações das diretivas: 2004/108/CE - Compatibilidade electromagnética; 2006/95/CE - Diretiva de baixa tensão CE; 2006/42/CE - Diretiva de máquinas; 2000/14/CE - Nível de potência acústico garantido: 71 dB.

## CERTIFICADO DE GARANTIA



A garantia desta máquina é de dois anos a partir da data de compra. Deverá, pois, guardar a prova de compra durante esse período de tempo. A garantia engloba qualquer defeito de fabrico, de material ou de funcionamento, assim como os sobressalentes e trabalhos necessários para a sua recuperação. Excluem-se da garantia a má utilização do produto, eventuais reparações efectuadas por pessoas não autorizadas (fora da assistência da marca VITO), assim como qualquer estrago causado pela utilização da mesma.

## INSTRUCCIONES DE SEGURIDAD

Utilice siempre gafas protectoras, protectores auditivos y, si es necesario, otros medios de protección tales como guantes, bata, casco, etcétera

## ADVERTENCIA

Atendiendo a su propia seguridad, lea atentamente este manual de uso antes de usar la máquina.

## NORMAS DE SEGURIDAD

Al usar la máquina, observe siempre las normas de seguridad que se adjuntan así como las normas de seguridad adicionales.

## INSTRUCCIONES ADICIONALES DE SEGURIDAD PARA LOS ELEVADORES DE CABLE ELÉCTRICO

Cuando monte la máquina, presta atención especial a la estabilidad de la instalación de montaje.

Asegúrese de que esta instalación de montaje es idónea para acarrear la capacidad máxima de elevación de la máquina.

Antes de utilizarla, compruebe si el cable de elevación está adecuadamente enrollado en el carrete.

Tenga en cuenta la capacidad máxima de elevación. Evite sobrecargar la máquina.

La capacidad máxima de elevación está especificada en la parte exterior de la máquina.

Utilice la máquina para elevar mercancías únicamente.

No la utilice nunca para elevar personas.

No permita que nadie pase por debajo del punto de elevación de la máquina mientras ésta esté funcionando. No permita que nadie permanezca debajo de una carga suspendida.

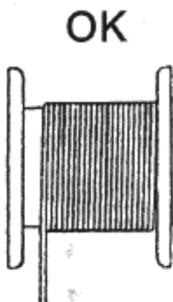
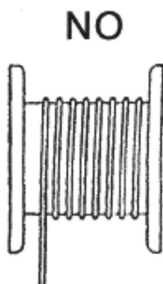

## SEGURIDAD ELÉCTRICA

Verificar que el voltaje indicado en la placa del fabricante de la máquina se corresponde con la tensión del lugar donde se utilice.

## DESCRIPCIÓN

Su elevador de cable eléctrico ha sido diseñado para elevar aparatos domésticos y materiales de construcción ligeros.

- 1 Interruptor de encendido/apagado
- 2 Interruptor de subida/bajada
- 3 Unidad de operación
- 4 Gancho de carga
- 5 Disco de extremo
- 6 Motor

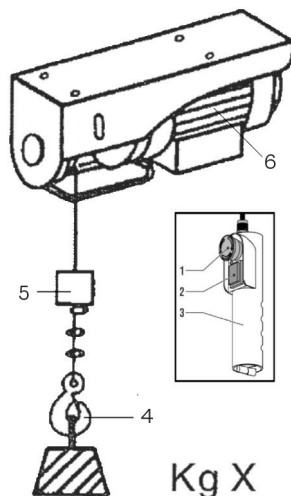

## MONTAJE DE LA MÁQUINA

La máquina se debe montar en una viga anclada que tenga una capacidad de carga y estabilidad suficientes. Monte la máquina en la viga (8) empleando las abrazaderas (9), los tornillos (10) y los anillos (11). Apriete con fuerza los tornillos.

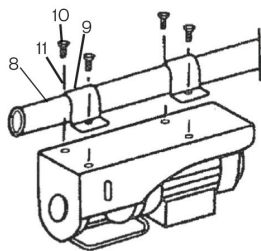

## INSTRUCCIONES DE USO

Compruebe si se ha montado correctamente la máquina. Compruebe si se ha enrollado correctamente el cable.

Asegúrese de que la carga está bien sujeta al gancho y que no está desequilibrada más de 15°.

Desconecte inmediatamente la máquina en cuánto parezca que la carga no se puede o resulta muy difícil de elevar.

Vigile constantemente la carga durante la operación.

Detenga la operación en el momento en el que se haga visible la parte roja del cable.

Puede que la parte roja del cable esté sin desenrollar.

Cuando desconecte la máquina mientras está descendiendo, la carga puede caer unos pocos centímetros más.

Esto es completamente normal y no es indicio de defecto alguno de la máquina.

## APAGADO Y ENCENDIDO

Para encender la máquina, gire el interruptor rojo on/off (encendido/apagado) (1) a la derecha para que venga hacia delante.

Para apagar la máquina, presione el interruptor de encendido/apagado (1).

## ELEVACIÓN

Para elevar la carga, presione el interruptor de subida/bajada (2) al lado de la flecha que apunta hacia arriba.

Para bajar la carga, presione el interruptor de subida/bajada (2) al lado de la flecha que apunta hacia abajo.

Suelte el interruptor de subida/bajada (2) en el momento en el que la carga haya sido elevada a la posición deseada.

Durante algún movimiento de elevación, el disco extremo (6) podría tocar la abrazadera en la parte inferior de la máquina.

Cuando sucede esto, la máquina se desconecta automáticamente.

## LIMPIEZA Y MANTENIMIENTO

La máquina no requiere ningún mantenimiento especial. Limpie regularmente las ranuras de ventilación.

Revise regularmente la máquina por si hay desperfectos.

Antes de usarla, compruebe siempre el estado del cable. En especial, compruebe, en toda su longitud, si el cable está deshilachado o tiene bucles. Cambie todo cable dañado, antes de poner la máquina nuevamente en funcionamiento.

## LUBRICACIÓN

De vez en cuando, échele una gota de aceite al cojinete del motor.

## DECLARACIÓN DE CONFORMIDAD

Declaramos bajo nuestra exclusiva responsabilidad que el producto mencionado cumple con las siguientes normas o documentos normalizados: EN 55014-1, EN 55014-2, EN 61000-3-2, EN 61000-3-3, EN 14492-2+A1/AC y EN 60204 de acuerdo con las determinaciones de las directivas: 2004/108/CE - Directiva de compatibilidad electromagnética; 2006/95/CE - Directiva de Baja Tensión CE; 2006/42/CE - Directiva de máquinas; 2000/14/CE - Nivel de potencia acústica garantizado: 71 dB.

## CERTIFICADO DE GARANTÍA



La garantía de esta máquina es de dos años a partir de la fecha de compra. Así, debe guardar la prueba de la compra durante ese periodo de tiempo. La garantía incluye cualquier defecto de fabricación, de material o de funcionamiento, así como las partes de repuesto y los trabajos necesarios para su recuperación. Si excluyen de la garantía el mal uso del producto, eventuales reparaciones efectuadas por personas no autorizadas (fuera de la asistencia de la marca VITO), así como cualquier daño causado por el uso de la misma.

## SAFETY INSTRUCTIONS

Always wear safety goggles, hearing protection and if necessary other protective means, such as working gloves, coat, hard hat, etc.

**WARNING:** Read this manual carefully before using the machine, for your own safety.

## SAFETY INSTRUCTIONS

When using the machine, always observe the enclosed safety instructions as well as the additional safety instructions.

## ADDITIONAL SAFETY INSTRUCTIONS FOR ELECTRIC CABLE HOISTS

When mounting the machine, pay special attention to the stability of the mounting facility. Make sure that the mounting facility is suitable to carry the maximum hoisting capacity of the machine.

Before use check if the cable hoist has been wound on the reel properly.

Bear in mind the maximum hoisting capacity. Avoid overloading the machine.

The maximum hoisting capacity has been

specified on the outside of the machine.

Use the machine only for hoisting goods.

Never use the machine for hoisting persons.

Do not allow any person to walk under the hoisting point during the operation.

Never allow any person to stand under a hoisted load.

NO

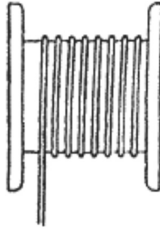

NO



OK

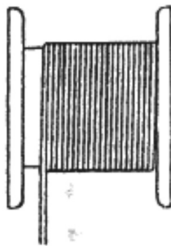

## DESCRIPTION

Your electric cable hoist has been designed for hoisting domestic appliances and light construction materials.

- 1 On/off switch
- 2 Up/down switch
- 3 Operation unit
- 4 Load hook
- 5 End disc
- 6 Motor

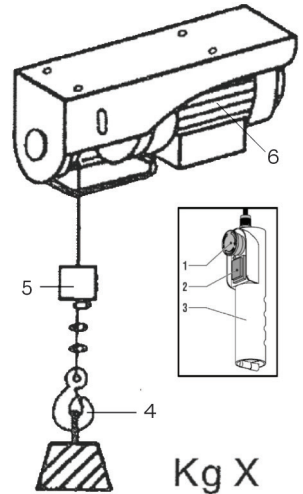

## ELECTRICAL SAFETY

Always check that the power supply corresponds to the voltage on the rating plate.

## MOUNTING THE MACHINE

The machine must be mounted to an anchored beam that has sufficient load capacity and stability.

Mount the machine to the beam (8) using the braces (9), bolts (10) and rings (11).

Firmly tighten the bolts. Instructions for use

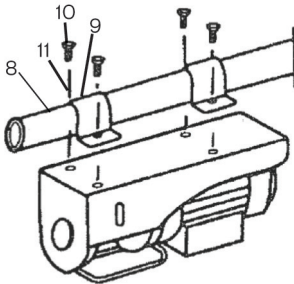

Check whether the machine has been mounted correctly. Check whether the cable has been wound up correctly.

Make sure that the load is well attached to the hook and that it is not out of balance more than 15°. Immediately switch off the machine when it appears that the load cannot or hardly be hoisted.

Constantly keep an eye on the load during the operation.

Stop the operation as soon as the red part of the cable becomes visible. The red part of the cable may not be unwound.

When switching off the machine while lowering, the load may drop a few centimetres more. This is a normal condition, which does not indicate a defect of the machine.

## SWITCHING ON AND OFF

To switch on the machine, turn the red on/ off switch (1) to the right so that it comes forward.

To switch off the machine, press the red on/off switch (1).

## HOISTING

To lift the load, press the up/down switch (2) at the side of the arrow pointing upward.

To lower the load, press the up/down switch (2) at the side of the arrow pointing downward.

Release the up/down switch (2) as soon as the load has been hoisted to the desired position.

During an upward movement the end disc (5) will eventually touch the brace at the bottom of the machine. When this happens, the machine switches off automatically.

## CLEANING AND MAINTENANCE

The machine does not require any special maintenance.

Regularly clean the ventilation slots.

Regularly check the machine for possible damages.

Before use always check the condition of the cable. In particular check at full length whether the cable shows any buckles or frays. Have a damaged cable replaced before putting the machine back into operation.

## LUBRICATION

From time to time, apply a drop of oil to the bearing of the motor.

## DECLARATION OF CONFORMITY

We declare under our exclusive responsibility, that the product Meets the following standards

or standardization documents:  
EN 55014-1, EN 55014-2,  
EN 61000-3-2, EN6100-3-3,  
EN 14492-2+A1/AC and EN 60204 ,  
according to the determinations of the directives:

2004/108/CE - Electromagnetic Compatibility Directive;  
2006/42/CE - Machinery Directive;  
2006/95/CE - Low Voltage Directive;  
2000/14/CE - Sound power level guaranteed: 71 dB.

## WARRANTY TERMS



The warranty of this machine is two years from the date of purchase. You should, therefore, keep your proof of purchase during this period of time. The warranty covers any manufacturing defect in material or operating, as well as parts and work needed for their recovery. Excluded from the warranty the misuse of the product, any repairs carried out by unauthorized persons (outside the service center of the brand VITO) as well as any damage caused by the use of it.



## CONSIGNES DE SÉCURITÉ

Utilisez toujours des lunettes de protection, des protections auditives et, si nécessaire, d'autres moyens de protection personnelle comme des gants de travail, un tablier, un casque etc.

## MISE EN GARDE

Pour votre propre sécurité, lisez préalablement ce manuel d'utilisation avant d'utiliser la machine.

## CONSIGNES DE SÉCURITÉ

Lors d'emploi de la machine, observez toujours scrupuleusement les consignes de sécurité fournies ainsi que les consignes de sécurité complémentaires ci-dessous.

## CONSIGNES DE SÉCURITÉ SUPPLÉMENTAIRES POUR PALANS ÉLECTRIQUES

Lors du montage de la machine, contrôlez soigneusement la stabilité du système de montage. Assurez-vous que le système de montage est bien adapté pour soulever la capacité maximale de levage de la machine.

Avant d'utiliser le palan, vérifiez si le câble de traction a bien été enroulé autour du tambour.

Souvenez-vous toujours de la capacité maximale de levage. Évitez de surcharger la machine. La capacité maximale de levage est indiquée sur la partie extérieure de la machine.

N'utilisez la machine que pour le levage d'objets. N'utilisez jamais la machine pour soulever des personnes.

Ne permettez à personne de passer sous le point de levage pendant le fonctionnement.

Ne permettez à personne de se tenir sous une charge levée.

## SÉCURITÉ ÉLECTRIQUE

Vérifiez si le voltage mentionné sur la plaque signalétique de la machine correspond bien à la tension de secteur présente sur lieu.

## DESCRIPTION

Votre palan électrique a été conçu pour les applications de levage d'appareils domestiques et de matériaux de construction légers.

- 1 Bouton marche/arrêt
- 2 Interrupteur montée/descente
- 3 Unité de fonctionnement
- 4 Crochet de charge
- 5 Flasque
- 6 Moteur

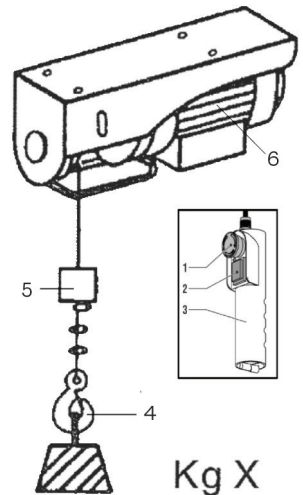
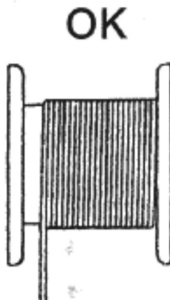
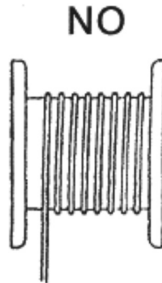

## ASSEMBLAGE DE LA MACHINE

La machine doit être montée à une poutrelle ancrée avec la capacité de charge et la stabilité suffisantes.

Montez la machine à la poutrelle (8) à l'aide des renforts (9), des boulons (10) et des anneaux (11). Vissez solidement les boulons.

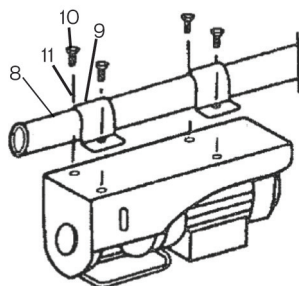

## INSTRUCTIONS D'EMPLOI

Contrôlez que la machine a bien été correctement montée. Contrôlez que le câble a bien été enroulé correctement.

Assurez-vous que la charge est bien attachée au crochet qu'elle n'est pas en déséquilibre de plus de 15°.

Éteignez immédiatement la machine si la charge ne peut pas être soulevée, ou très difficilement.

Gardez toujours un fil sur la charge pendant l'utilisation.

Arrêtez le fonctionnement aussitôt que la partie rouge du câble est visible.

La partie rouge du câble peut ne pas être enroulée.

Lorsque vous éteignez la machine lors de la descente d'une charge, celle-ci peut tomber de quelques centimètres de plus.

Ceci est tout à fait normal, et n'indique en aucune cas un problème sur la machine.

## MISE EN MARCHÉ ET ARRÊT

Pour allumer la machine, faites tourner

l'interrupteur rouge de marche/arrêt (1) vers la droite.

Pour éteindre la machine en marche, appuyez sur l'interrupteur rouge marche/arrêt (1).

## LEVAGE

Pour soulever la charge, appuyez sur l'interrupteur montée/descente (2) sur le côté de la flèche pointant vers le haut.

Pour abaisser la charge, appuyez sur l'interrupteur montée/descente (2) sur le côté de la flèche pointant vers le bas.

Relâchez l'interrupteur montée/descente (2) aussitôt que la charge a été soulevée dans la position désirée.

Pendant un mouvement de levage, il se peut que la flasque (5) touche le renfort en bas de la machine.

Lorsque ceci se produit, la machine s'éteint automatiquement.

## NETTOYAGE ET ENTRETIEN

La machine n'exige pas d'entretien particulier.

Nettoyez régulièrement les orifices d'aération.

Contrôlez régulièrement la machine quant à la présence d'éventuels dommages.

Avant emploi, vérifiez toujours l'état du câble. Vérifiez en particulier le câble sur toute sa longueur pour contrôler qu'il n'est pas plié ou effiloché.

Remplacez immédiatement le câble s'il est endommagé avant de remettre la machine en marche.

## LUBRIFICATION

Appliquez de temps en temps une goutte d'huile sur le roulement du moteur.

## DÉCLARATION DE CONFORMITÉ

Nous déclarons sous notre exclusive responsabilité que le produit répond aux normes ou documents de normalisation suivantes : EN 55014-1, EN 55014-2, EN 61000-3-2, EN 61000-3-3, EN 14492-2+A1/AC et EN 60204 selon les déterminations des directives :

2004/108/CE - Directive sur la compatibilité électromagnétique;  
2006/95/CE - Directive de basse tension CE.;

2006/42/CE - Directive machines;  
2000/14/CE - Niveau de puissance acoustique garanti: 71dB

## CERTIFICAT DE GARANTIE



La garantie de cet appareil est de deux ans, à partir de la date d'achat. Vous devrez, pourtant, garder la preuve de l'achat durant cette période de temps.

La garantie englobe n'importe quel défaut de fabrication, du matériel ou du fonctionnement, ainsi que les pièces de rechange et les travaux nécessaires à sa récupération. Sont exclues de la garantie la mauvaise utilisation du produit, les éventuelles réparations réalisées par des personnes non autorisées (en dehors de l'assistance de la marque VITO), ainsi que n'importe quel dommage causé par l'utilisation de l'appareil.

# **VITO** PRO-POWER

---

CENTRAL LOBÃO S.A.  
RUA DA GÂNDARA, 664  
4520-606 S. JOÃO DE VER  
STA. MARIA DA FEIRA - PORTUGAL

---