

VITO PRO-POWER

MANUAL DE INSTRUÇÕES
MANUAL DE INSTRUCCIONES
INSTRUCTION MANUAL
MODE D'EMPLOI

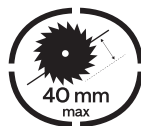
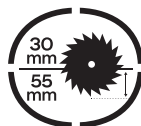
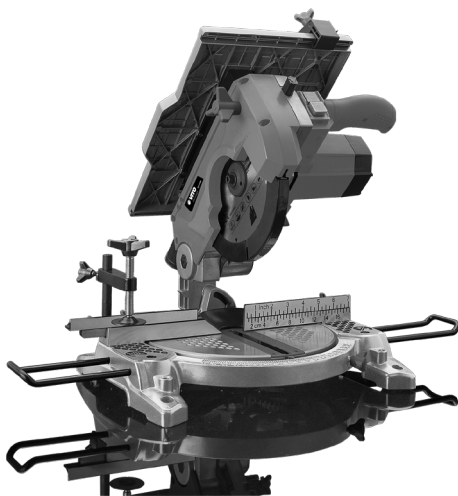

PT Pág. 3
SERRA CIRCULAR COMBINADA

EN Pág. 15
COMBINED CIRCULAR SAW

ES Pág. 9
SIERRA CIRCULAR COMBINADA

FR Pág. 23
SCIE CIRCULAIRE COMBINÉ

**ICONOGRAFIA / ICONOGRAFÍA /
ICONOGRAPHY / ICONOGRAPHIE**



Potência de Entrada
Potencia de Entrada
Rated Output
Puissance Nominale



Voltagem
Voltage
Voltage
Tension/Fréquence



Rotações por minuto
Rotaciones por minuto
RPM
Tour par minute



Diâmetro do Disco
Diámetro del Disco
Disc Diameter
Diamètre du Disque



Diâmetro Furo
Diámetro Agujero
Hole Diameter
Diam. de l'orifice



Profund. Corte
Profund. Corte
Cutting Depth
Prof. de Coupe



Profund. Corte 45°
Profund. Corte 45°
Cutting Depth 45°
Prof. de Coupe 45°



Dentes
Dientes
Teeth
Dents



Corte
Corte
Cutting
Coupe



Corte
Corte
Cutting
Coupe



Corte
Corte
Cutting
Coupe



Corte
Corte
Cutting
Coupe



Isolamento
Aislamiento
Isolation
Isolement



Equipamento Segurança
Equipamiento Seguridad
Safety Equipment
Equipment Sécurité



Certificação
Certificación
Certification
Certification



Certificação
Certificación
Certification
Certification



Certificação
Certificación
Certification
Certification



Nível Sonoro
Nivel de Sonoridad
Sound Level
Nivel Sonoro

www.tuv.com
ID 1000000000

IMPORTANTE

Por favor, leia estas instruções de operação e de segurança cuidadosamente e completamente. Para a sua própria segurança, antes de usar este equipamento verifique se a tomada e tensão (220V) estão corretos. Verifique se todos os componentes estão bem fixados. Se tiver dúvidas sobre qualquer aspecto do uso deste equipamento, entre em contato com representante.

REGRAS GERAIS DE SEGURANÇA

Aviso: Quando utilizar ferramentas elétricas, devem ser sempre seguidas precauções de segurança básicas, para reduzir o risco de incêndios, choques elétricos e ferimentos pessoais.

Por favor, leia todas as instruções antes de operar esta máquina. Guarde este manual para referência futura.

1. Manter limpo o ambiente da área de trabalho. Áreas de trabalho desarrumadas podem causar acidentes.
2. Não exponha as ferramentas elétricas à chuva. Não utilize ferramentas elétricas em locais húmidos ou molhados. Mantenha a área de trabalho bem iluminada. Não use ferramentas elétricas na presença de líquidos ou gases inflamáveis.
3. Mantenha outras pessoas afastadas. Não deixe que outras pessoas, especialmente crianças, cheguem perto do trabalho, e tocar nas ferramentas elétricas ou no cabo de extensões. Mantenha-os afastados da área de trabalho.
4. Guarde as ferramentas. Quando não estiverem a ser usadas, as ferramentas devem ser armazenados num local seco, fechado e fora do alcance das crianças.
5. Utilize a ferramenta elétrica correta. Não force pequenas ferramentas para fazer o trabalho de um serviço pesado. Não utilize

ferramentas elétricas para fins não previstos; por exemplo, não usar serras circulares para cortar árvores ou troncos.

6. Vista-se adequadamente. Não use roupas largas ou jóias que possam ser pegadas pelo movimento da serra. Calçado antiderrapante é recomendado quando se trabalha ao ar livre. Use proteção para prender cabelos longos.
7. Use equipamento de proteção. Use óculos de segurança. Use máscara de pó se ao trabalhar criar poeiras.
8. Coloque o saco de aparas/pó ou conecte um aspirador de extração de poeiras à serra.
9. Não abuse do fio elétrico. Nunca puxar pelo cabo para desconnectá-lo da tomada.
10. Mantenha o cabo longe do calor, óleo e arestas vivas.
11. Trabalhe com segurança. Sempre que possível, use grampos ou um torno para segurar o trabalho. É muito mais seguro do que se usar a sua mão.
12. Mantenha o apoio e o equilíbrio adequado em todos os momentos.
13. Mantenha as ferramentas de corte afiadas e limpas para melhor desempenho e maior segurança. Siga as instruções para lubrificação e troca de acessórios.
14. Quando não estiver em uso, antes e durante a manutenção, quando mudar acessórios, tais como discos, paralelas, ...desconecte da fonte de alimentação.
15. Tenha o hábito de verificar se as chaves de aperto ou ajuste foram retiradas da ferramenta elétrica antes de a ligar.
16. Evitar arranques não intencionais. Certifique-se que o interruptor está na posição "OFF" quando ligar a máquina à corrente.
17. Quando a ferramenta elétrica for usada ao, use somente cabos de extensão para uso exterior e com secção adequada.
18. Mantenha-se atento. Use o bom senso e não trabalhe com

ferramentas elétricas quando estiver cansado. Não utilize uma ferramenta elétrica quando estiver cansado ou sob a influência de drogas, álcool ou qualquer medicação.

18. Verifique as peças danificadas. Antes da utilização a ferramenta deve ser cuidadosamente verificada para determinar se irá funcionar adequadamente e executar a função pretendida. Verifique se há alinhamento de peças, montagens e outros componentes em movimento que possam afetar o correto funcionamento. Uma proteção ou outra peça que esteja danificada deve ser devidamente reparada ou substituída por um centro de serviço autorizado, salvo indicação em contrário no presente manual de instruções. Não use a máquina se o interruptor não ligar e desligar.
 19. AVISO. O uso de qualquer acessório ou dispositivo diferente do recomendado neste manual de instruções podem apresentar risco de danos pessoais.
 20. Esta ferramenta elétrica está em conformidade com regras de segurança. Reparações só poderão utilizar peças de reposição originais. Caso contrário, isso pode resultar em perigo considerável para o utilizador.
- Conselhos de Saúde
AVISO: Quando serrar, serão produzidas partículas de pó. Nalguns casos, dependendo dos materiais, este pó pode ser nocivo. Deve-se trabalhar em áreas bem ventiladas. Trabalhar com equipamentos de segurança aprovados, como máscaras de pó que são especialmente concebidas para filtrar partículas microscópicas.

INSTRUÇÕES DE SEGURANÇA ADICIONAIS PARA A SERRA DE MESA

AVISO: Certifique-se de ler e compreender todas as instruções. A falha em seguir todas as instruções da lista abaixo pode resultar em choque elétrico, incêndio e/ou ferimentos graves.

1. Conheça sua ferramenta elétrica. Leia o manual do operador com cuidado. Aprenda as limitações, bem como os perigos potenciais específicos relacionados com a esta máquina.

2. Use sempre óculos de segurança. Óculos de uso diário não são óculos de proteção.

3. Proteja sempre os seus pulmões. Use uma máscara facial ou máscara de poeira se a operação for poeirenta.

4. Use proteção auditiva durante os períodos de operação.

Esta serra é recomendado para cortar apenas madeira e plástico.

5. Não use discos de serra HSS ou discos danificados ou deformados.

6 Use apenas discos de serra recomendados pelo fabricante, com o furo exato e diâmetro adequado para a serra.

7. Verifique a profundidade máxima de corte.

8. Quando serrar peças longas, use sempre uma extensão extra para proporcionar um melhor apoio.

9. Certifique-se de que o operador está adequadamente treinado no uso, ajustes e operação da máquina.

10. O local de trabalho deverá estar bem iluminado.

11. Só após o disco ter parado é que pode remover quaisquer pontas de corte ou outras partes da peça na área de corte. Nunca colocar as mãos perto do disco. Qualquer afinação/regulação deve ser sempre efetuada com a máquina desligada e o disco parado.

12. Nunca se coloque por cima da serra. Lesões graves podem ocorrer entrar em contacto com o disco da serra.

13. Apesar de compacta, esta serra é pesada. Para reduzir o risco de lesão nas costas, peça sempre ajuda se tiver que levantar a serra.

14. Nunca carregue a serra pelo cabo de alimentação, pois pode causar danos ao isolamento ou as conexões dos fios, resultando em choque elétrico ou curto-circuito. Antes de deslocar o aparelho.

Bloqueie a mesa na posição superior. Desaperte com as mãos os parafusos/botões do lado direito e esquerdo (por baixo da mesa) e baixe a mesa para a posição inferior. Aperte os parafusos. Coloque a serra sobre uma superfície de trabalho estacionária, segura e verifique a serra com cuidado.

Símbolos

ATENÇÃO: Não use a máquina se etiquetas de instruções e/ou avisos estiverem em falta ou danificadas. Contacte o agente revendedor para etiquetas de substituição.

INICÍO

AVISO: Desligue sempre a serra da fonte de energia antes de fazer quaisquer ajustes.

NOTA: Ao montar permanentemente a serra recomendamos que os quatro pés de borracha localizados sob cada um dos furos de montagem sejam removidos e guardados para possível uso futuro.

Coloque a serra numa superfície firme e nivelada onde haja muito espaço para manipular e apoiar corretamente a peça de trabalho. Aparafuse ou fixe com grampos a mesa à superfície onde está apoiada.

Ferro "U" de apoio

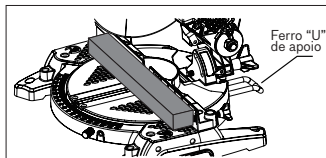

A serra possui um apoio em "U" na parte de trás. Use-o para apoiar a máquina e impedir de cair para trás quando em utilização. Pode ser ajustado de 23 milímetros a 93 milímetros.

Grupo de aperto

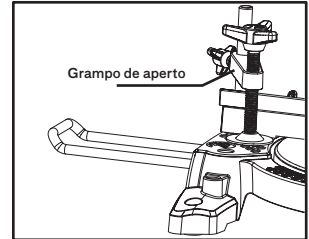

Este conjunto (grupo) é fornecido com a máquina.

O eixo do grampo pode estar em duas posições: num furo de cada lado, por trás da régua.

Para o fixar, insira o eixo no furo e aperte o parafuso.

Adapte a altura à espessura da madeira e aperte rodando o parafuso vertical.

Placa deslizante

Quando o objeto de corte é mais comprido do que a mesa de trabalho, por favor use a "placa deslizante".

1. Desaperte o botão/parafuso de trás da "placa" e desloque-a no sentido da seta até não andar mais.

2. Aperte o botão/parafuso.

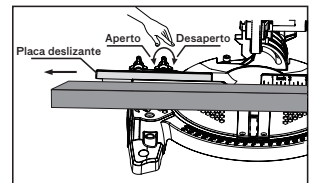

Extensões laterais

Estes ferros são fornecidos com a máquina.

Um para o lado esquerdo, outro para o lado direito. Têm como função tornar a base mais comprida.

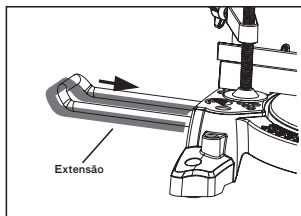
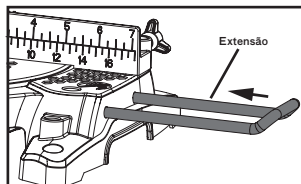

Proteção inferior da lâmina

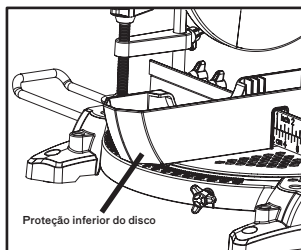

(Fornecido).

Retire a "proteção inferior da lâmina" para trabalhar no modo "serra aberta". Para tal deve em primeiro desapertar com as mãos os parafusos/botões do lado direito e esquerdo (por baixo da mesa) e levantar a mesa para a posição superior. Aperte os 2 parafusos.

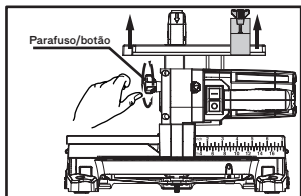

Por baixo, ao lado de um dos parafusos anteriores, está um parafuso/botão de menor dimensão. Puxe-o para fora para "abrir a serra".

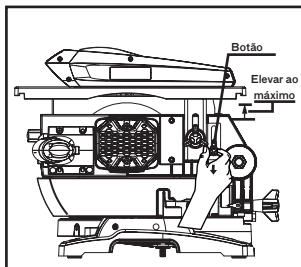

Recoloque-a (obrigatoriamente) quando quiser a máquina no modo "serra de mesa" e proceda de forma inversa ao anterior para começar a trabalhar.

Configurar & Usar a serra

AVISO: Realizar apenas este procedimento com a máquina desligada da fonte de energia. **CUIDADO:** A serra tem vários encravamentos de segurança. É importante seguir as instruções para poder utilizar todas as funções sem danificar ou correr risco de acidente.

SERRA EM MODO "MESA"

Nota: O modo de corte "mesa" está perfeitamente adaptado para o corte de madeira fina tal como piso laminado, lambrim, etc.

Desaperte com as mãos os parafusos/botões do lado direito e esquerdo (por baixo da mesa) e baixe a mesa para a posição inferior. Aperte os parafusos. Fixe a "paralela" na posição desejada. A "paralela" também pode servir como batente para medida

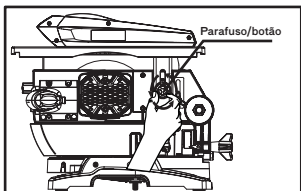

ATENÇÃO: A paralela deve ser fixa sempre paralelamente ao disco.

ATENÇÃO: Espessura máxima de corte <math>< 30\text{mm}</math>

Ligue à corrente elétrica.

Coloque a madeira e empurre-a sempre na mesma direção do disco. Utilize o "empurrador" sempre que a peça for muito curta e ou a(s) mão(s) ficar(em) próxima(s) do disco.

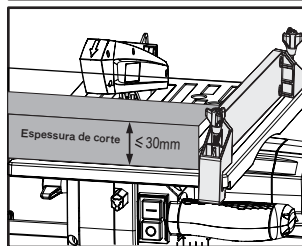
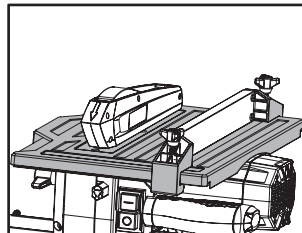

MODO DE SERRA "ABERTA"

ATENÇÃO: É importante que o operador esteja devidamente treinado na utilização, regulação e operação da ferramenta elétrica, e tenha lido o "Manual de Instruções" antes de iniciar as operações.

NOTA: Para configurar no modo SERRA ABERTA, a mesa deverá estar fixada no ponto superior.

Segure o "punho de corte" e pressione-o um pouco para baixo com a mão esquerda. Com a mão direita, puxe o botão para fora. A mola do braço fará com que a serra abra de imediato.

Retire a proteção do disco que ficou na base.

Para baixar a serra, coloque a mão direita no punho e com o dedo polegar carregue no botão e puxe o punho para baixo.

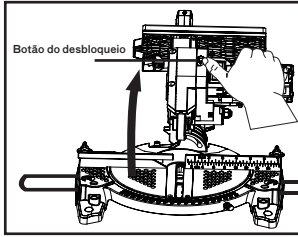

PREPARAÇÃO PARA FAZER UM CORTE

1. Evite operações inadequadas e posições das mãos onde um deslizamento repentino possa levar a que os dedos ou a mão toque no disco.
2. Corte apenas uma peça de trabalho de cada vez.
3. Limpar tudo antes de iniciar as operações.
4. Fixe a peça de trabalho usando grampos de aperto.

MÃOS E POSIÇÃO DO CORPO

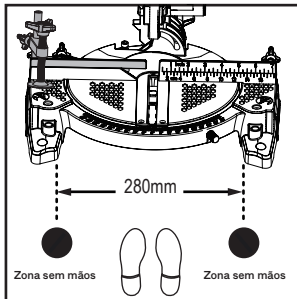

Nunca coloque as mãos dentro da "ZONA SEM MÃOS" (pelo menos 140 mm de distância a partir de cada lado da lâmina). Há pictogramas na base da serra a indicarem a zona.

Manter as mãos afastadas do caminho do disco. Segure a peça de trabalho com firmeza à régua para evitar qualquer movimento. Use grampos de aperto, mas garanta que estes não estejam no caminho do disco.

LIGAR A MÁQUINA

Pressione o botão "—" (verde) no interruptor. O motor começa a trabalhar. Empurre ligeiramente

para baixo o punho, pressionando simultaneamente o botão de desbloqueio

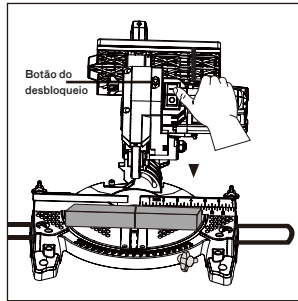

Para parar, pressione o botão "O" (vermelho) no interruptor.

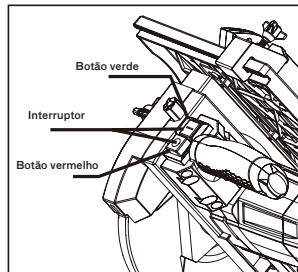

MUITA ATENÇÃO: O MATERIAL A CORTAR DEVERÁ ESTAR SEMPRE ENCOSTADO À PARTE DE TRÁS DA BASE (RÉGUA)

Corte em esquadria
Qualquer ângulo de 45° à esquerda a 45° à direita está disponível. Na frente base da serra pode encontrar uma escala de transferidor.
A cada 5° do movimento angular ouvirá um clic.

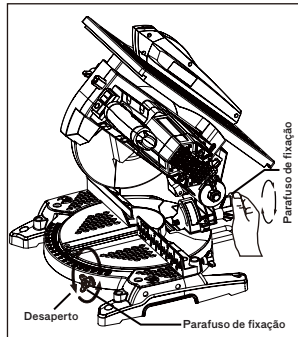

NOTA: A mesa rotativa deve ser sempre bloqueada na posição desejada pelo parafuso de fixação.

O parafuso de bloqueio deve ser sempre apertado, mesmo que a mesa esteja numa das posições do "clic".

Quando a base rotativa está a 0°, a madeira a cortar pode ter no máximo 60 mm de espessura e a largura de corte é 110 mm

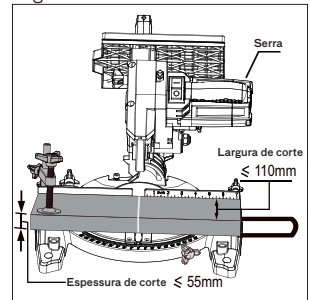

Quando a base rotativa está 45° à direita, a madeira a cortar pode ter no máximo 60 mm de espessura e a largura de corte é 80 mm

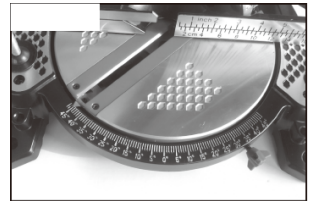

Quando a base rotativa está 45° à esquerda, a madeira a cortar pode ter no máximo 60 mm de espessura e a largura de corte é 80 mm

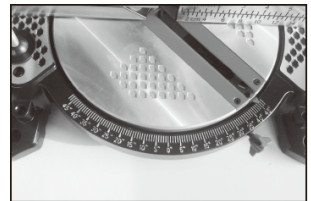

Corte em ângulo
Podem ser efetuados cortes em ângulo com a serra inclinada para a esquerda até 45°.

Para inclinar a serra para o ângulo pretendido, desapertar o parafuso/botão existente na parte de trás da serra, no meio.

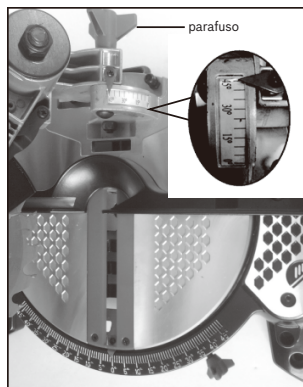

Pode fazer os cortes em ângulo com a base posicionada de 45° à esquerda até 45° à direita. Apertar o parafuso de fixação da base antes de fazer o corte.

Quando a base rotativa está a 0°, e o ângulo de corte a 45°, a madeira a cortar pode ter no máximo 33mm de espessura e a largura de corte é 110 mm

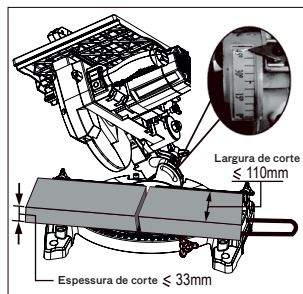

Cuidado: Utilize grampos de aperto para fixar a madeira.

Quando a base rotativa está a 45° para a esquerda, e o ângulo de corte a 45°, a madeira a cortar pode ter no máximo 33mm de espessura e a largura de corte é 80 mm

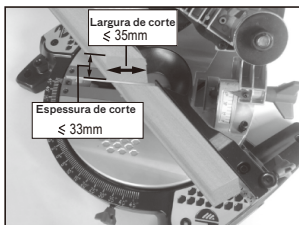

Quando a base rotativa está a 45° para a direita, e o ângulo de corte a 45°, a madeira a cortar pode ter no máximo 33mm de espessura e a largura de corte é 80mm

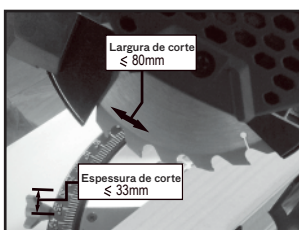

MANUTENÇÃO E AJUSTES

AVISO: Certifique-se de que a máquina está desligada da corrente elétrica antes de qualquer tarefa de manutenção ou ajustes.

AVISO: As mãos nunca devem estar em contato com os dentes do disco.

Após cada utilização da máquina deve ser limpa. Remover toda a serradura das partes visíveis da máquina com um aspirador de pó. O aspirador de pó também pode ser ligado ao bocal de aspiração existente na parte traseira da serra. Nunca use solventes para limpar os plásticos da serra, pois pode danificá-los. Limpe apenas com um pano ligeiramente húmido e macio. Se utilizar um compressor para soprar a serradura, tenha cuidado com os detritos que são projetados. Use óculos de proteção.

Facas ou pastilhas do disco
O disco é um componente muito importante e vem equipado de fábrica com as facas/pastilhas corretamente alinhadas e ajustadas.

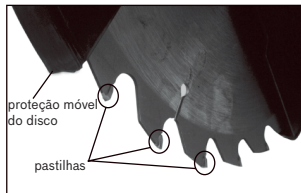

Inspeccione o disco em intervalos regulares e substitua-o se ele estiver desgastado ou danificado.

INSTALAR/SUBSTITUIR O DISCO

AVISO: Use apenas discos originais VITO. Certifique-se de que a velocidade máxima admitida para o disco é compatível com a máquina. Apenas executar esta operação com a máquina desligada da corrente elétrica.

Recomenda-se a utilização de luvas e óculos de proteção.

1. Verifique se o equipamento está no "modo aberto" com o disco a 90°.
2. Retire a proteção móvel do disco, despertando o parafuso.

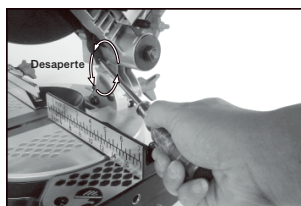
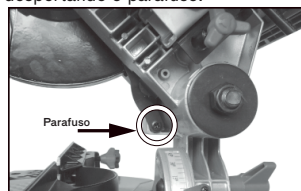

3. Use a "Chave de pinos" (fornecida) para segurar a falange do disco.

4. Use a "chave umbrako 6mm" (fornecida) para desapertar o parafuso do veio. Este parafuso tem rosca esquerda. Para desapertar deve rodar no sentido dos ponteiros do relógio. Para apertar rode no sentido contrário.

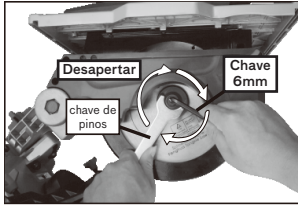

5. Retire o parafuso, a anilha e a falange.
6. Puxe a proteção móvel do disco para a frente, introduzindo-a dentro da proteção exterior.
7. Puxe o disco para baixo e retire-o.
8. Instale o novo disco procedendo de forma inversa. Tenha atenção ao sentido de rotação do mesmo.

DECLARAÇÃO DE CONFORMIDADE



CERTIFICADO DE GARANTIA

Declaramos sob nossa exclusiva responsabilidade que este artigo cumpre as seguintes normas ou documentos normativos EN 61029-1:2009+A11, EN 61029-2-11:2012+A11, AfPS GS 2014:01, EN 55014-1:2017, EN 55014-2:2015, EN IEC 61000-3-2:2019, EN 61000-3-3:2013, conforme as determinações das diretivas: 2006/42/EU - Diretiva de máquinas; 2014/30/EU - Compatibilidade electromagnética.

S. João de Ver,
30 de Junho de 2021.
Central Lobão S. A.
Responsável do Processo Técnico
Hugo Santos



A garantia desta máquina é de dois anos a partir da data de compra. Deverá, pois, guardar a prova de compra durante esse período de tempo. A garantia engloba qualquer defeito de fabrico, de material ou de funcionamento, assim como os sobressalentes e trabalhos necessários para a sua recuperação. Excluem-se da garantia a má utilização do produto, eventuais reparações efectuadas por pessoas não autorizadas (fora da assistência da marca VITO), assim como qualquer estrago causado pela utilização da mesma.

IMPORTANTE

Por favor, lea estas instrucciones de funcionamiento y seguridad cuidadosamente y a fondo. Para su seguridad, antes de usar este equipo compruebe que el enchufe y el voltaje (220V) son correctas. Asegúrese de que todos los componentes estén firmemente asegurados. Si tiene preguntas acerca de cualquier aspecto de la utilización de este equipo, póngase en contacto con su representante.

REGLAS GENERALES DE SEGURIDAD

Advertencia: Cuando utilice herramientas eléctricas, las precauciones básicas de seguridad siempre se deben seguir para reducir el riesgo de incendio, descarga eléctrica y lesiones personales.

Por favor, lea todas las instrucciones antes de operar esta máquina. Conserve este manual para futuras consultas.

- Mantenga el área de trabajo limpia. Las áreas desordenadas pueden provocar accidentes.
- No exponga las herramientas eléctricas a la lluvia. No utilice herramientas eléctricas en lugares húmedos o mojados. Mantenga el área de trabajo bien iluminada. No utilice herramientas eléctricas en presencia de líquidos o gases inflamables.
- Mantenga a las personas alejadas. No deje que otras personas, especialmente los niños, se acercan al área de trabajo, y tocar la herramienta eléctrica o cable de extensión. Manténgalos alejados del área de trabajo.
- Guarde las herramientas. Cuando no se utilizan, las herramientas deben guardarse en un lugar seco, cerrado y fuera del alcance de los niños.
- Utilice la herramienta eléctrica correcta. No forzar pequeñas herramientas para hacer el trabajo de un trabajo pesado. No utilice

herramientas eléctricas para fines no previstos; por ejemplo, no utilizar sierras circulares para cortar árboles o troncos.

- Vestir adecuadamente. No use ropa suelta o joyas que puede ser capturado por el movimiento de la sierra. Se recomienda usar calzado antideslizante cuando se trabaja al aire libre. Utilice protección para asegurar el pelo largo.
- Use equipo de protección. Utilice gafas de seguridad. Usar mascarilla contra el polvo si al trabajar se crea polvo.
- Coloque la bolsa de tiras de madera / polvo o conectar un aspirador a la sierra.
- No abuse del cable de alimentación. Nunca tire del cable para desconectarlo de la red eléctrica. Mantenga el cable alejado del calor, aceite y bordes afilados.
- Trabajar de manera segura. Siempre que sea posible, utilice abrazaderas o un tornillo de banco para sostener el trabajo. Es mucho más seguro que utilizar la mano.
- Mantenga el apoyo y el equilibrio en todo momento.
- Mantenga las herramientas de corte afiladas y limpias para un mejor rendimiento y mayor seguridad. Siga las instrucciones para la lubricación y cambio de accesorios.
- Cuando no esté en uso, antes y durante el mantenimiento, cuando el cambio de accesorios, tales como discos, paralelos, ... desconectar de la fuente de alimentación.
- Haga un hábito de comprobar si las llaves de apriete o ajuste fueron retirados de la herramienta eléctrica antes de conectar.
- Evite el arranque accidental. Asegúrese de que el interruptor está en la posición "OFF" cuando conecte la máquina a la red eléctrica.
- Cuando se utiliza la herramienta eléctrica en el exterior, utilice sólo cables de extensión para uso al aire libre y con la sección adecuada.
- Mantenga un ojo. Use el sentido común y no trabajar con

herramientas eléctricas cuando esté cansado. No utilice una herramienta eléctrica si está cansado o bajo la influencia de drogas, alcohol o cualquier medicamento.

- Comprobar las piezas dañadas. Antes de utilizar la herramienta debe ser cuidadosamente comprobada para determinar si funcionará correctamente y realizar la función deseada. Verifique la alineación de piezas, ensamblajes y otras partes móviles que pueden afectar el funcionamiento correcto. Un protector o cualquier otra pieza que esté dañada deben ser reparados o reemplazados por un centro de servicio autorizado a menos que se indique lo contrario en este manual de instrucciones. No utilice la máquina si el interruptor no la enciende y apaga.
 - AVISO. El uso de cualquier accesorio o dispositivo que no se recomienda en este manual de instrucciones puede presentar un riesgo de lesiones personales.
 - Esta herramienta eléctrica cumple con las normas de seguridad. Las reparaciones sólo podrán utilizar piezas de repuesto originales. De lo contrario, esto puede resultar en un peligro considerable para el usuario. Consejos de salud
- ADVERTENCIA: Cuando el aserrado, se producirán partículas de polvo.

En algunos casos, dependiendo de los materiales, el polvo puede ser perjudicial. Debe trabajar en áreas bien ventiladas. Trabajar con equipos de seguridad aprobados, tales como máscaras contra el polvo especialmente diseñadas para filtrar partículas microscópicas.

INSTRUCCIONES DE SEGURIDAD ADICIONALES PARA SIERRA DE MESA

ADVERTENCIA: Asegúrese de leer y comprender todas las instrucciones. Si no se siguen todas las instrucciones de la siguiente lista podría provocar una descarga

eléctrica, un incendio y / o lesiones graves.

1. Conozca su herramienta eléctrica. Lea el manual de instrucciones con cuidado. Conozca las limitaciones, así como los posibles peligros específicos de esta máquina.

2. Siempre use gafas de seguridad. Gafas de uso cotidiano no son gafas de seguridad.

3. Proteja siempre sus pulmones. Use una máscara o mascarilla contra el polvo si la operación genera mucho polvo.

4. Utilice protección para los oídos durante períodos de operación. Se recomienda esta sierra para cortar solamente madera y plástico.

5. No utilice hojas de sierra HSS o discos deformados o dañados.

6. Utilice sólo hojas de sierra recomendadas por el fabricante, con el diámetro del agujero exacta y apropiada a las sierras.

7. Compruebe la profundidad máxima de corte.

8. Cuando serrar piezas largas, utilice siempre una extensión adicional para proporcionar un mejor apoyo.

9. Asegúrese de que el operador está debidamente capacitado en la operación de su uso, del ajuste y del funcionamiento de la máquina.

10. El puesto de trabajo debe estar bien iluminado.

11. Sólo después de que el disco se ha detenido es que puede eliminar los bordes cortantes u otra pieza de las partes de la zona de corte. Nunca coloque las manos cerca del disco. Cualquier ajuste / regulación debe realizarse siempre con la máquina y el disco parado.

12. Nunca se ponga en la parte superior de la sierra. Lesiones graves pueden ocurrir en el contacto con la hoja de sierra.

13. Aunque compacta, esta sierra es pesada. Para reducir el riesgo de lesión en la espalda, siempre pedir ayuda si usted tiene que levantar la sierra.

14. Nunca lleve la sierra por el cable de alimentación, ya que puede causar daños en el

aislamiento o las conexiones de los cables que resulta en una descarga eléctrica o un cortocircuito.

Antes de mover la unidad. Bloquee la mesa en la posición superior. Afloje los tornillos / botones del lado izquierdo y derecho (debajo de la mesa) y bajar la mesa a la posición inferior. Apriete los tornillos. Coloque la sierra sobre una superficie de trabajo estacionaria, asegurar y comprobar la sierra con cuidado.

Símbolos

PRECAUCIÓN: No utilice las etiquetas de instrucciones de la máquina y / o advertencias se encuentra o está dañado. Póngase en contacto con su agente de distribuidor para las etiquetas de repuesto.

INICIO

ADVERTENCIA: Desconecte la fuente de alimentación de la sierra antes de realizar ajustes.

NOTA: Cuando monte permanentemente la sierra recomendamos que las cuatro patas de goma situadas en cada uno de los orificios de montaje se retiren y se guardan para su posible uso en el futuro.

Coloque la sierra sobre una superficie firme y nivelada donde haya mucho espacio para la manipulación y apoyar correctamente la pieza de trabajo. Atornille o fije con clips la mesa a la superficie donde se apoya.

Hierro apoyo "U"

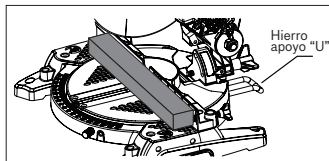

La sierra tiene un apoyo "U" en la espalda. Utilícelo para apoyar la máquina y evitar que se caiga hacia atrás cuando está en uso. Puede regularse de 23 mm a 93 mm.

Pinza de apriete

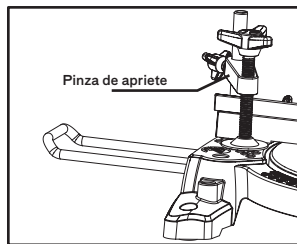

Este conjunto (pinza) se suministra con la máquina.

El eje de la pinza puede estar en dos posiciones: en un agujero en cada lado, detrás de la regla. Para fijarlo, inserte el eje en el agujero y apriete el tornillo.

Ajuste la altura al espesor de la madera y apriete girando el tornillo vertical.

Placa deslizante

Cuando el objeto a cortar es mayor que la mesa de trabajo, por favor utilice la "placa deslizante".

1. Afloje el botón / tornillo detrás del "tablero" y avanzar en la dirección de la flecha hasta que no se mueva más.

2. Pulse el botón / tornillo

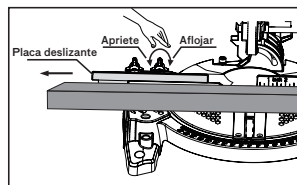

Extensiones laterales

Estas planchas se suministran con la máquina.

Una para el lado izquierdo y otra para el lado derecho. Tienen la función de hacer la base más larga.

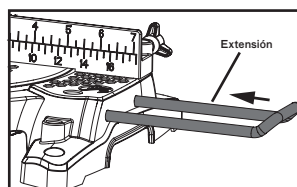

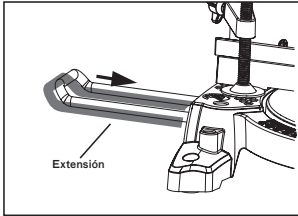

Protección inferior de la lámina

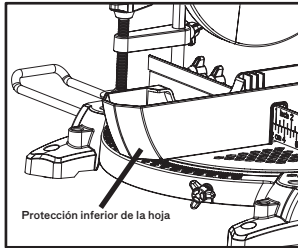

Retire la "protección inferior de la hoja" para trabajar en modo "sierra abierta". Para esto hay primero que aflojar con las manos los tornillos / botones del lado derecho e izquierdo (debajo de la mesa) y levantar la mesa a la posición superior. Apriete los dos tornillos. Debajo, al lado de uno de los tornillos anteriores, hay un tornillo / botón de menor dimensión. Tire hacia fuera para "abrir la sierra." Póngalo en el sitio

(necesariamente) cuando desee que la máquina sea una "sierra de mesa" y proceder a la inversa al anterior para empezar a trabajar. Configuración y utilizar la sierra

ADVERTENCIA: Sólo llevar a cabo este procedimiento con la máquina desconectada de la fuente de alimentación.

PRECAUCIÓN: La sierra tiene varios dispositivos de seguridad. Es importante seguir las instrucciones para poder utilizar todas las funciones sin dañar o poner en riesgo de accidentes.

SIERRA EN MODO "MESA"

Nota: El modo de corte "mesa" es ideal para el corte de madera fina como suelo laminado, paneles, etc. Afloje con las manos los tornillos / botones del lado derecho e izquierdo (debajo de la mesa) y

bajar la mesa a la posición inferior. Apriete los tornillos. Fije el "paralelo" a la posición deseada. El "paralelo" también puede servir para parar a medida

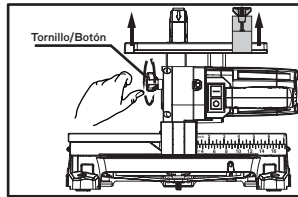
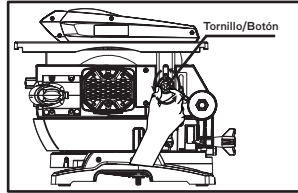

ADVERTENCIA: Paralelo debe fijarse siempre en paralelo al disco.

PRECAUCIÓN: El espesor máximo de corte <math>< 30\text{ mm}</math>

Encienda la corriente eléctrica. Coloque la madera y empujar siempre en la misma dirección del disco.

Utilice el "empujador" cuando la pieza es demasiado corta, o la(s) mano(s) se quede(n) muy cerca del disco.

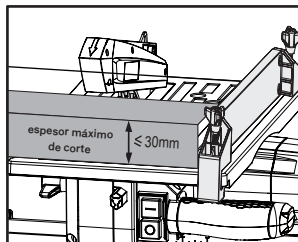
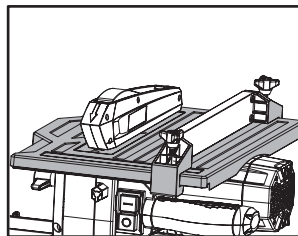

MODO DE SIERRA "ABIERTA"

ADVERTENCIA: Es importante que el operador esté debidamente entrenado en el uso, el ajuste y el funcionamiento de la herramienta eléctrica, y haya leído el "Manual de Instrucciones" antes de iniciar las operaciones.

NOTA: Para configurar el modo de SIERRA ABIERTA, la mesa debe fijarse en el primer puesto. Sostenga el "puño de corte" y se presiona ligeramente con la mano izquierda. Con la mano derecha, tire del botón hacia fuera.

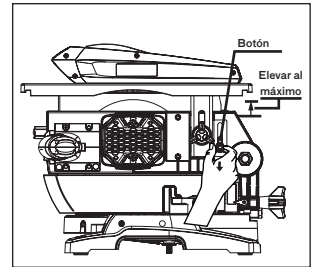

El muelle del brazo hará que la sierra se abra inmediatamente. Retire la protección del disco que está en la base.

Para bajar la sierra, coloque su mano derecha en el puño y con el pulgar pulse el botón y tire de la palanca hacia abajo.

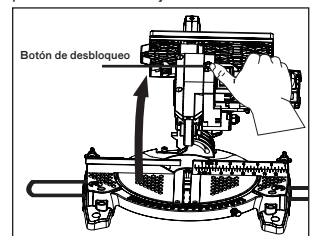

PREPARACIÓN PARA HACER UN CORTE

1. Reducir al mínimo las operaciones incómodas y posiciones de las manos que un resbalón repentino podría hacer que los dedos o la mano tocan el disco.
2. Cortar una sola pieza a la vez.
3. Limpiar todo antes de iniciar las operaciones.
4. Fije la pieza de trabajo con pinzas de apriete.

MANOS Y POSICIÓN DEL CUERPO

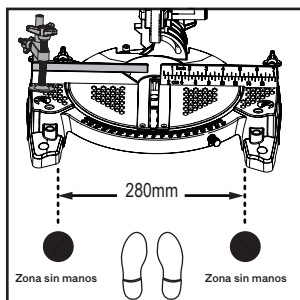

Nunca ponga las manos en el interior del "ZONA SIN MANOS" (por lo menos 140 mm de distancia de cada lado de la lámina). Hay pictogramas en la base de la sierra para indicar la zona. Mantenga las manos lejos del camino del disco. Mantenga la pieza de trabajo firmemente a la regla para evitar cualquier movimiento. Utilice pinzas de apriete, pero asegúrese de que no están en el camino del disco.

ARRANQUE DE LA MÁQUINA

Pulse el botón "-" (verde) en el interruptor. El motor empieza a funcionar. Empuje ligeramente hacia abajo el mango mientras se presiona el botón de liberación.

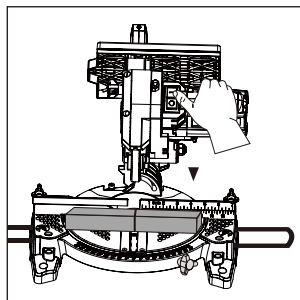

Para detener, pulse el botón "0" (rojo) en el interruptor.

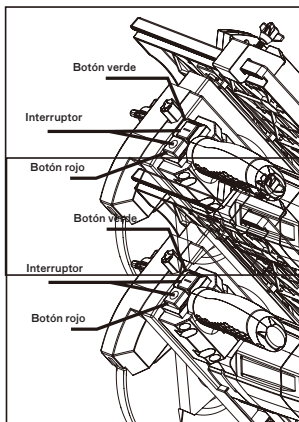

MUCHA ATENCIÓN: El material a cortar DEBE estar siempre apoyado A LA parte de tras de la BASE (REGLA)

Corte de inglete
Cualquier ángulo de 45° a la izquierda y 45° a la derecha se encuentra disponible. En la base frontal de la sierra hay una escala de transportador. A cada 5° del movimiento angular se escuchará un clic.
NOTA: La mesa giratoria siempre debe ser bloqueada en la posición deseada por tornillo de sujeción.

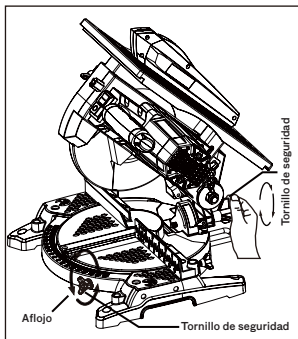

El tornillo de seguridad siempre debe apretarse incluso si la mesa está en una posición del "clic". Cuando la base giratoria está en 0°, la madera a cortar puede tener 60 mm de grosor y la anchura de corte es de 110 mm.

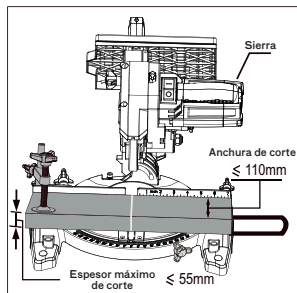

Cuando la base giratoria está en 45° a la derecha, la madera a cortar puede tener 60 mm de grosor y la anchura de corte es de 80 mm.

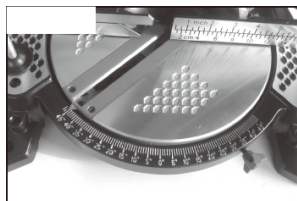

Cuando la base giratoria está en 45° a la izquierda, la madera a cortar puede tener 60 mm de grosor y la anchura de corte es de 80 mm.



Corte en ángulo
Se puede hacer cortes en ángulo con la sierra inclinada hacia la izquierda hasta 45°. Para inclinar la sierra en el ángulo deseado, suelte el botón / tornillo en la parte trasera de la sierra, en el centro.

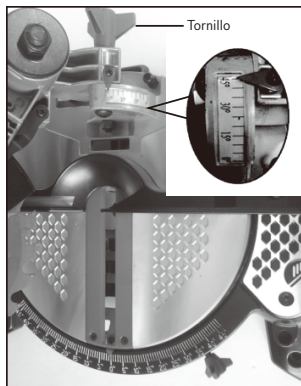

Usted puede hacer cortes en ángulo con la base posicionados desde 45° a la derecha, a la izquierda hasta 45° derecha. Apriete el tornillo de fijación de la base antes de hacer el corte. Cuando la base giratoria está en 0° y el ángulo de corte a 45°, la madera a cortar puede tener 33 mm de grosor y la anchura de corte es de 110 mm.

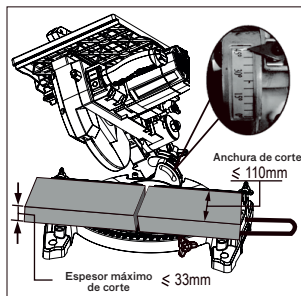

Precaución: Utilice los clips de apriete para fijar la madera. Cuando la base giratoria está 45° a la izquierda, y el ángulo de corte a 45°, la madera a cortar puede tener 33 mm de grosor y la anchura de corte es de 80 mm.

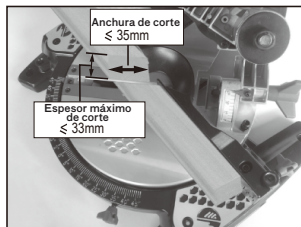

Cuando la base giratoria está 45° a la derecha, y el ángulo de corte a 45°, la madera a cortar puede tener 33 mm de grosor y la anchura de corte es de 80 mm.

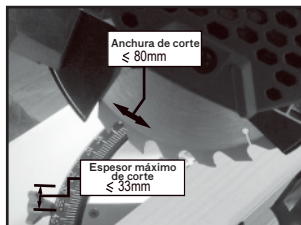

MANTENIMIENTO Y AJUSTES

ADVERTENCIA: Asegúrese de que la máquina está desconectada de la fuente de alimentación antes de cualquier mantenimiento o ajustes. ADVERTENCIA: Las manos nunca deben estar en contacto con los dientes del disco.

Después de cada uso de la máquina debe ser limpiado. Retire todas las partes visibles del serrín de la máquina con una aspiradora.

La aspiradora también se puede conectar a la boquilla de aspiración existente en la parte trasera de la sierra.

No utilice nunca disolventes para limpiar los plásticos de la sierra, ya que puede dañarlos. Limpie sólo con un paño suave ligeramente humedecido.

Si utiliza un compresor diera el aserrín, cuidado con los escombros que se han proyectado. Utilice gafas de protección.

Cuchillos o pastillas de disco El disco es un componente muy importante y viene de serie con cuchillos / pastillas correctamente alineados y ajustados.

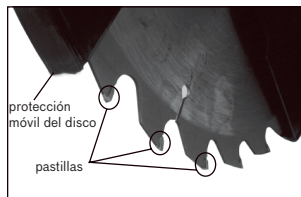

Inspeccione el disco a intervalos regulares y reemplazar si está desgastado o dañado.

INSTALACIÓN / REEMPLAZO DEL DISCO

ADVERTENCIA: Utilice sólo discos originales VITO. Asegúrese de que la velocidad máxima permitida para el disco es compatible con la máquina.

Sólo realizar esta operación con la máquina desconectada de la corriente eléctrica.

Se recomienda el uso de guantes y gafas de protección.

1. Asegúrese de que la máquina está en "modo abierto" con el disco 90°.
2. Retire la protección móvil del disco, aflojando el tornillo.

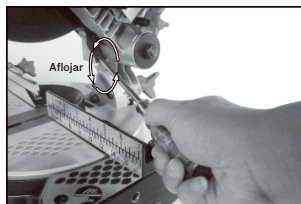
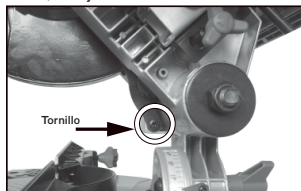

3. Utilice la "llave de pinos" (suministrada) para sostener la falange disco.
4. Utilice la "llave umbrako de 6mm" (suministrada) para aflojar el tornillo del eje. Este tornillo tiene rosca izquierda. Para aflojar debe girar en sentido horario reloj. Para apretar girar en la dirección opuesta.

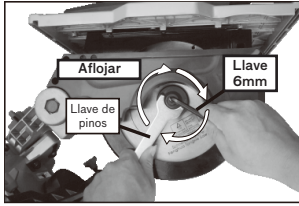

5. Retire el tornillo, la arandela y la falange.
6. Extraiga el protector móvil del disco hacia adelante, introduciendo en la protección exterior.
7. Tire del disco hacia abajo y retírelo.
8. Instale el nuevo disco, procediendo a la inversa. Preste atención a la dirección de rotación.

DECLARACIÓN DE CONFORMIDAD



Declaramos bajo nuestra exclusiva responsabilidad que el producto mencionado cumple con las siguientes normas o documentos normalizados: EN 61029-1:2009+A11, EN 61029-2-11:2012+A11, AfPS GS 2014:01, EN 55014-1:2017, EN 55014-2:2015, EN IEC 61000-3-2:2019, EN 61000-3-3:2013, de acuerdo con las determinaciones de las directivas: 2006/42/EU - Directiva de máquinas; 2014/30/EU - Directiva de compatibilidad electromagnética.

S. João de Ver,
30 de Junio de 2021.
Central Lobão S. A.
Director Técnico
Hugo Santos

CERTIFICADO DE GARANTIA



La garantía de esta máquina es de dos años a partir de la fecha de compra. Así, debe guardar la prueba de la compra durante ese periodo de tiempo. La garantía incluye cualquier defecto de fabrico, de material o de funcionamiento, así como las partes de repuesto y los trabajos necesarios para su recuperación. Si excluyen de la garantía el malo uso del producto, eventual reparaciones efectuadas por personas no autorizadas (fuera de la asistencia de la marca VITO), así como cualquier daño causado por el uso de la misma.

IMPORTANT:

Please read these operating and safety instructions carefully and completely. For your own safety, before using this equipment check that the fitted plug and voltage are correct, and that all handles and parts are firmly secured. If you are uncertain about any aspect of using this equipment, please contact sales agent.

GENERAL SAFETY RULES

WARNING: When using the electric tools, basic safety precautions should always be followed to reduce the risk of fire, electric shock and personal injury. Please read all of these instructions before attempting to operate this machine. Save this manual for future reference.

1. Keep work area environment. Cluttered work areas invite accidents.
2. Consider work area environment. Do not expose power tools to rain. Do not use power tools in damp or wet locations. Keep work area well lit. Do not use power tools in the presence of flammable liquids or gases.
3. Guard against electric shock. Avoid body contact with earthed or grounded surfaces (e.g. pipes, radiators, ranges, refrigerators).
4. Keep other people away. Do not let others, especially children, come close to the work, and touch the power tools or the extension lead. Keep them away from the work area.
5. Store idle tools. When not in use, tools should be stored in a dry locked-up place, out of reach of children.
6. Do not force the power tool. It will do the job better and safer at the rate for which it was intended.
7. Use the right power tool. Do not force small tools to do the job of a heavy duty tool. Do not use power tools for purposes not intended; for example do not use circular saws

to cut tree limbs or logs.

8. Dress properly. Do not wear loose clothing or jewellery, the can be caught in moving parts. Non-skid footwear is recommended when working outdoors. Wear protective hair covering to contain long hair.
9. Use protective equipment. Use safety glasses. Use face or dust mask if working operations create dust.
10. Connect dust extraction equipment. If the power tool is provided for the connection of dust extraction and collection equipment, ensure these are connected and properly used.
11. Do not abuse the cord. Never yank the cord to disconnect it from the socket. Keep the cord away from heat, oil and sharp edges.
12. Secure work. Where possible, use clamps or a vice to hold the work. It's much safer than using your hand.
13. Don't over reach. Keep proper footing and balance at all times.
14. Maintain tools with care. Keep cutting tools sharp and clean for better and safer performance. Follow instructions for lubricating and changing accessories. Inspect tool cords periodically and, if damaged, have them repaired by and an authorised service facility, inspect extension cord periodically and replace immediately if damaged. Keep handles dry, clean and free from oil and grease.
15. Disconnect tools. When not in use, before and servicing and when changing accessories such as blades, bits, cutters, disconnect tool from the power source.
16. Remove adjusting keys and spanners. Form the habit of checking to see the keys and adjusting spanners are removed from the power tool before turning it on.
17. Avoid unintentional leads. Ensure switch is in "OFF" position when plugging in.
18. Use outdoor extension leads. When the power tool is used outdoors, use only extension cords

intended for outdoor use and so marked.

19. Stay alert. Watch what you are doing, use common sense and do not operate the power tools when you are tired.
20. Check damaged parts. Before further use of tool, it should be carefully checked to determine that it will operate properly and perform the intended function. Check for alignment of moving parts, mountings and any other components that may affect its operation. A guard or other part that is damaged should be properly repaired or replaced by an authorised service centre unless otherwise indicated in this instruction manual. Have defective switches replaced by an authorised service centre. Do not use the tool if the switch does not turn it on and off.
21. **WARNING.** The use of any accessory or attachment other than one recommended in this instruction manual may present a risk of personal injury.
22. Have your tool repaired by a qualified person. This electric tool complies with relevant safety rules. Repairs using original spare parts. Otherwise this may result in considerable danger to the user. Health Advice. **WARNING:** When sawing, dust particles will be produced. In some instances, depending on the materials you are working with, this dust can be particularly harmful to you (e.g. lead from old gloss paint). You are advised to consider the risk associated with the materials you are working with and to reduce the risk of exposure. You should:
 - Work in well-ventilated area.
 - Work with approved safety equipment, such as dust masks that are specially designed to filter microscopic particles.

ADDITIONAL SAFETY INSTRUCTIONS FOR MULTI-PURPOSE

TABLE SAW

WARNING: Be sure to read and understand all instructions.

Failure to follow all instructions listed below may result in electric shock, fire and / or serious personal injury.

1. Know your power tool. Read operator's manual carefully. Learn the applications and limitations, as well as the specific potential hazards related to this tool.
2. Always wear safety glasses or eyes shields when using this mitre saw. Everyday eyeglasses have only impact-resistant lenses; they are not safety glasses.
3. Always protect your lungs. Wear a face mask or dust mask if the operation is dusty.
4. Always protect your hearing. Wear hearing protection during extended periods of operation.
5. Inspect the machines power cord regularly and if damaged have it repaired or replaced. Always be aware of the cords location.
6. Always check for damaged parts. Before further use of the power tool, a guard or other part that is damaged should be carefully checked to determine if it will operate properly and perform its intended function. Check for misalignment or binding of moving parts, breakage of parts, and any other condition that may affect the power tool's operation. A guard or other part that is damaged should be properly repaired or replaced at a qualified service centre. Keep guards in place and in working order.
7. Do not abuse the cord. Never use the cord to carry the tool or pull the plug from the outlet. Keep cord away from heat, oil, sharp edges or moving parts. Replace damaged cords immediately. Damaged cords increase the risk of electric shock.
8. Always make sure that your extension cord is in good condition.

When using an extension cord be sure to use one that is heavy enough to carry the current that your power tool will draw. An undersized cord will cause a drop in line voltage, resulting in loss of power and overheating.

9. Do not use the power tool while tired or under the influence of drugs, alcohol or any medication. Following this rule will reduce the risk of electric shock, fire or serious personal injury.
10. Save these instructions. Refer to them frequently and use them to instruct others who may use this tool. If someone borrows this power tool, make sure they have these instructions also.
11. When the correct blade to cut the material has been fitted, this saw is recommended for cutting wood and plastic only.
12. Do not use saw blades with High Speed(HSS) or blades that are damaged or deformed.
13. Replace the table insert when worn.
14. Use only saw blades recommended by the manufacturer and which are the exact bore and diameter required for this machine.
15. Wear dust protection when sawing material likely to cause dust.
16. Check the maximum depth of cut.
17. Select saw blades in relation to the material to be cut .
18. When sawing long work pieces, always use extra support to provide better support, and use clamps or other clamping devices.
19. Make sure the operator is adequately trained in the use, adjustment and operation of the machine.
20. Provide for adequate room lighting at your workplace of for adequate lighting of the immediate work area.
21. Refrain from removing any cut-offs or other parts of the workpiece from the cutting area whilst the machine is running and the saw head is not in the rest position. Never reach around the saw blade.

Turn off tool and wait for saw blade to stop before moving workpiece or changing settings.

22. Never stand on this tool. Serious injuries could occur if this power tool tips over and you come into contact with the saw blade.
23. Reduce the risk of unintentional starting. Make sure switch is in off position before plugging in.

WARNING: The operation of any table saw can result in foreign objects being thrown into your eyes, which can result in severe eye damage. Before beginning power tool operation, always wear safety goggles or safety glasses with side shield and a full face shield when needed.

WARNING: If any parts are missing, do not operate your table mitre saw until the missing parts are replaced. Failure to follow this rule could result in serious personal injury.

ADDITIONAL SAFETY ADVICE CARRYING YOUR TABLE SAW

Safety Advice

1. Although compact , this saw is heavy. To reduce the risk of back injury, get competent help whenever you have to lift the saw.
2. To reduce the risk of back injury, hold the tool close to your body when lifting. Bending your knees so you can lift with your legs, not your back. Lift by using the handhold areas at each side of the machines base.
3. Never carry the table saw by the power cord. Carrying the tool by the power cord could cause damage to the insulation or the wire connections resulting in electric shock of fire.
4. Before moving the saw tighten the mitre and bevel locking screws to guard against sudden unexpected movement.
5. Lock the cutting head in its lowest position. Ensure that the cutting head locking pin is completely engaged in its socket.

WARNING: Do not use the blade guard as a “lifting point”. The power cord must be removed from the power supply before attempting to move the machine.

- Lock the cutting head in the down position using the cutting head locking pin.
- Loosen the mitre angle locking screw. Turn the table to either of its maximum settings.
- Lock the table in position using the locking screw.
- Use the two carry handle cut-outs machined into either side of the machine base, to transport the machine.

Place the saw on a secure stationary work surface and check the saw over carefully.

Check particularly the operation of all the machines safety features before attempting to operate the machine.

GETTING STARTED

WARNING: Always disconnect the saw from the power source before making any adjustments. Refer to the “Service Parts Diagram”. Install a blade as detailed in the “Installing or Removing the blade” section.

NOTE: We recommend that the operator reads the ‘Important Information’ sticker applied to the table saw of the power tool. Practicing and becoming familiar with the procedures outlined on this sticker will make subsequent adjustments/assembly or configuring fairly straightforward.

Permanently mounting the Multi-Purpose Table Saw & Blade.

WARNING: To reduce the risk of injury from unexpected saw movement, place the saw in the desired location either on a workbench or other recommended leg set.

The base of the saw has four

holes to mount the table saw. If the saw is to be used in on location, permanently fasten it to the workbench or leg set using appropriate bolts with lock washers and nuts.

NOTE: When permanently mounting the “Multi-purpose Table Saw ” we recommend that the four rubber feet located underneath each of the mounting holes are removed and stored safely for possible future use.

1. Tighten the mitre and bevel locks.
2. Position the saw so other people cannot stand behind it. Thrown debris could injure people in its path.
3. Place the saw on a firm, level surface where there is plenty of room for handling and properly supporting the workpiece.
4. Support the saw so that the table is level and the saw does not rock.
5. Bolt or clamp the saw to its support.

U-Shape Support Pole

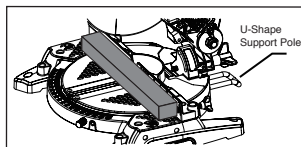

U-shape support pole behind the power tool. Use it to support the machine and prevent it to fell backward when in using it.

To properly adjust the distance according your needs. The “ U-Shape Support Pole ” can be adjusted about from 23mm to 93mm long.

Hold down clamp assemblies

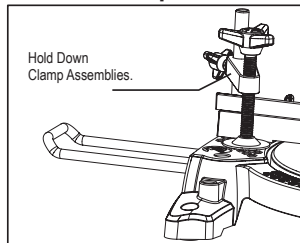

This assemblies was supplied with the seller or manufacturer.

Two sockets (one on either side) are incorporated into the rear of the machines fence.

1. Fit the pillar of the clamp into the socket that best suits the cutting application, ensuring that it is pushed fully down.
2. Tighten the fence thumbscrew to lock the pillar of the “Hold Down Clamp” into the fence socket.
3. Put the workpiece onto the rotary table and against the fence.
4. Adjust the “Hold Down Clamp” so that it securely holds the workpiece to the rotary table.
5. Before attempting any cutting check to ensure that the clamp does not interfere with the blade path as the “Cutting head” is lowered.

LOCATION PLATE

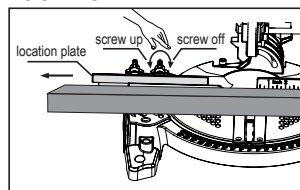

When the cutting object longer than work table, please use the “location plate”.

1. Screw off the knob behind the “Location Plate” and push the “Location Plate” toward arrow direction until it can't push forward to stop.
2. Screw up the knob and fix “Location plate”. The “Location plate” can be used.
3. “Location plate” and “Hold down clamp assemblies” cooperate and use. This designed to make

work more humane and happiness
Reduce the work fault and promote
cutting precision .

EXTEND POLE

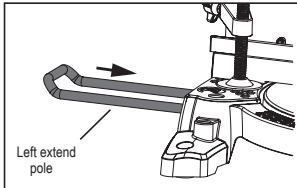
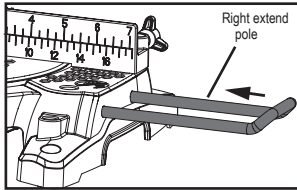

This assemblies was supplied with the seller or manufacturer.
Left & right side of each distribution two socket. Instert "Extend pole" into the sockets at the left & right side.

LOWER BLADE GUARD

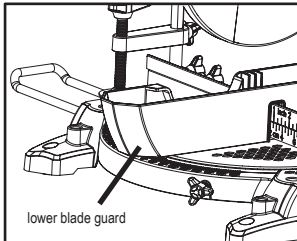

This assemblies was supplied with the seller or manufacturer.
Remove the "lower blade guard" and store safety for future use when you use "open mode" of this power tools. Opposite, when you finish using the "open mode", please clean this machine and resetting the "lower blade guard".

CONFIGURE & USE THE MULTI-PURPOSE TABLE SAW

WARNING: Only carry out this procedure with the machine

disconnected from the power source.

CAUTION: The "TABLE SAW" has many built in safety interlocks. It is important that the following instructions, and those found on the label attached to the machine table are read, understood and acted upon. Failure to carry out the configuration procedure could result in damage to the machine and/ or injury to the operator.

TABLE CUTTING MODE

Note: The "Table cutting mode" is optimally suited for the cutting of thin wood material such as laminate flooring etc.

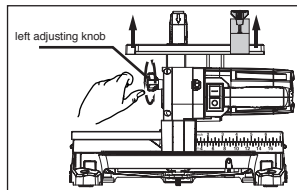
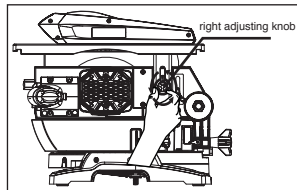

Screw off the knobs on the right and left sides with you hand. Raise the bable top to its upmost position and tighten the height adjustment screw.

Attention: The cutting thickness not more than 30mm.

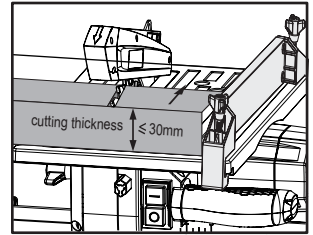
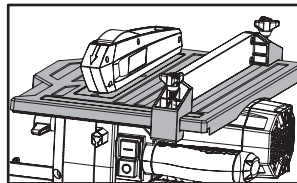

Connect the plug with a suitable socket. Turn the switch on. Put the wood on the table, the wood along the arrow direction to move forward. Use "Rip Fence" to adjust the cutting length accurately.

RIP FENCE

Rip cutting is cutting along the length of a piece of material rather than across it. Rip cutting should always be done with th "Rip fence" set to the desired width and on the right hand side of the machines table.

Note: Check that the "Rip fence" is locked in position and is parallel to the saw blade.

Check that the riving knife is properly aligned with the saw blade. When ripping small section material a "Push Stick" should be used to feed/guide the final 300mm of the material past the blade. A "Push Stick" should always be used when making cuts of less than 300mm. NOTE: A "Push Stick" is provided with the sell or manufacturer. We recommend that when not in use the "Push Stick" is stored on the machine.

When ripping long boards or large panels always use a remote work support or enlist competent trained help.

Feed the workpiece through the saw keeping it indexed against the "Rip Fence".

Use smooth, steady pressure and employ a "Push Stick" when necessary.

THE OPEN CUTTING MODE

OPERATING INSTRUCTIONS MULTI-TABLE SAW CONFIGURATION

WARNING: It is important that the operator is adequately trained in the use, adjustment and operation of the power tool, and has read the "Instruction Manual" before commencing operations.

NOTE: We recommend that when the machine is being used as a "Miter Saw", the complete "Table Saw Rip Fence Assembly" is removed from the machine and stored safely for future use.

HOW TO RELEASING THE CUTTING HEAD

NOTE: When configured in MITER SAW MODE the "Cutting Head" will be automatically locked in its upper position with the "Retractable Lower Blade Guard" completely covering the blade teeth.

To release the "Cutting Head". Hold the "Cutting Handle" and press the "Cutting Head Release Lever" down slowly. The operation of the "Retractable Lower Blade Guard" is automatic opening.

NOTE: We recommend that when the machine is not in use the "Cutting Head" is locked in its down position, with the "Auxiliary Lower Blade Guard" correctly installed and the "Cutting Head Latching Pin" fully engaged in its socket.

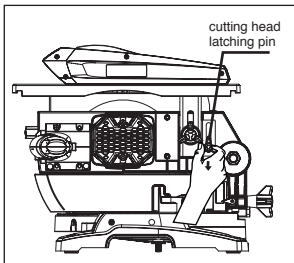

Raise the table top to its upmost position and tighten the height adjustment screw.

The first step:

Pull out the cutting head latching pin and allow the cutting head to rise to its upmost position. Refer the diagram 9.

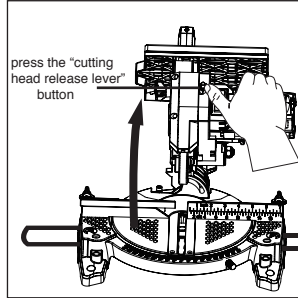

The second step:

1. Remove the "Auxiliary Lower Blade Guard" and store safely for future use.
2. Press the "cutting head release lever" button down, hold the "cutting handle" and forced upward it at the same time.

PREPARING TO MAKE A CUT

1. Avoid awkward operations and hand positions where a sudden slip could cause fingers or hands to move into the blade.
2. Cut only one workpiece at a time.
3. Clear everything except the workpiece and related support devices away from the blade before commencing operations.
4. Fasten the workpiece using clamp to hold the workpiece securely to the table and fence.

HANDS AND BODY POSITION

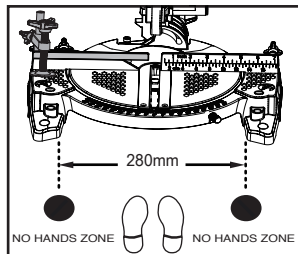

- Never place hands within the "NO HANDS ZONE" (at least 140mm away from each side of the blade). Pictograms on the machines rotary table are provided as an aid to safe working practices. Keep hands away from the path of the blade.

- Hold the workpiece firmly to the fence to prevent any movement. Use a "Hold Down Clamp" if possible but check that it is positioned that it does not interfere with the path of the blade or other moving machine parts.

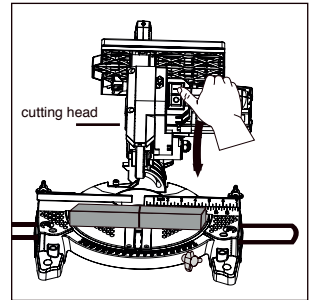

The third step:

Press the switch ON position. The power tool is working now. Slightly push down on the "Cutting Heads Handle" at the same time. Before attempting a cut, press down the "Green switch button" ON position and press the "Cutting Head Release Lever" down, at the next step please pressure the "Cutting handle" slowly, so that you can see the blade. Opposite, when you want to stop the cutting, the cutting that please stop to pressure the "Cutting handle" with your hand.

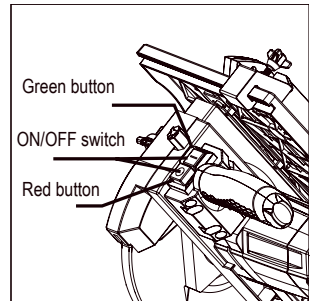

ON/OFF SWITCH

The "ON/OFF SWITCH" control the "Multi-purpose Table Saw" ON/OFF positions.

The "ON/OFF SWITCH" buttons are located on the front left side of the "Cutting handle" . Two kinds colour switch button: The green button, "-" logo print on the face. It represents "ON". Press the "-" button down when you connect up the power, the machine will be enter to working position now. The red button, "O" logo print on the face. It represents "OFF". Press the "O" button down when you connect up the power, the machine will be stop working.

CHOP CUTTING

The cutting head is gently pushed down to cut through the workpiece.

1. Place the workpiece on the rotary table and against the fence in the desired position. Secure with clamp as appropriate.
2. Grasp the "Cutting Handle".
3. Turn on the motor, allow the blade to reach full operating speed.
4. Press and hold the "Cutting Head Release Lever" to release the "Cutting Head".
5. Gently lower the "Cutting Head" to its lowest position, cutting through the workpiece.
6. After the cut is completed, turn of the motor by releasing the trigger switch. Allow the blade to come to a complete stop. Allow the "Cutting Head" to rise to its upper position.
7. Only remove your hands or the workpiece from the machine when the "Cutting Head" is in its upper position with the blade teeth completely covered by the "Retractable Blade Guard".

ANGLE CUTTING:

THE ROTARY TABLE

- Any angle from 45° left to 45° right is available, and a protractor scale can be found to the front of the "Rotary Table".
 - Positive stops are provided for every 5° of angular movement.
- NOTE: The rotary table must always

be locked into position with the "Mitre Angle Locking Screw" even if a positive stop is selected.

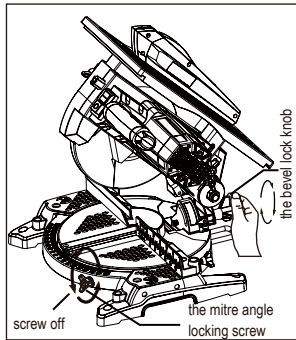

1. Screw off the "Mitre Angle Locking Screw". This is found at the front right hand side of the tables base near the 35° index mark.
2. Turn the "Rotary Table" to the required angle. To aid setting, an index mark is machined into the table just in front of the table insert.
3. Tighten the "Mitre Angle Locking Screw" securely when the desired angle has been selected.

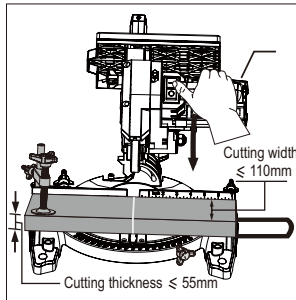

Attention: When the table rotates to 0°, and the "Mitre Cutting Head" was vertical to table face. The cutting wood thickness not more than 55 mm, and the cutting width is 110mm.

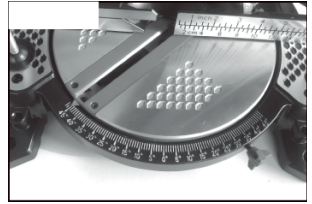

Attention: When the table rotates toward left to 45°, and the "Mitre Cutting Head" was vertical to table face. The cutting wood thickness not more than 55 mm, and the cutting width is 65mm.

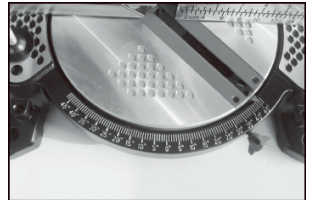

Attention: When the table rotates toward right to 45°, and the "Mitre Cutting Head" was vertical to table face. The cutting wood thickness not more than 55 mm, and the cutting width is 65mm.

NOTE: The "ANGLE CUTTING " can now be made using the same techniques as previously described in chop cutting.

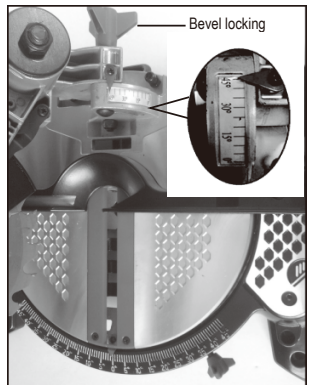

THE BEVEL CUTTING

1. The "Cutting Head" can be set at and angle up to 45° to the "Left Hand" side only.
2. The "Bevel Locking Screw" is behind the machines base. A protractor guide and pointer are incorporated into the bevel mechanism to aid setting.
3. Screw off the "Bevel locking" and please bevel the "Cutting head" with your holding "Cutting handle" hand.
4. Tighten the "Bevel Locking Screw" securely when the desired angle has been selected.

NOTE: A "BEVEL CUTTING" can now be made using the same techniques as previously described in chop cutting.

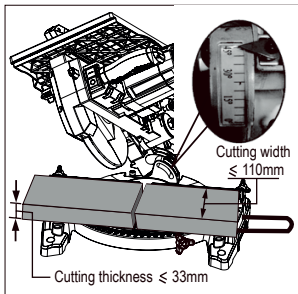

When the "Cutting head" bevel 45° to the left side, and the table stays on the 0° position. This position of the "Multi-Purpose Table Saw" can cutting wood thickness not than 33mm, and the cutting width is 110mm.

NOTE: Always make a "dry run" with the machine switched "OFF" so that the path of the blade can be checked. Some bevel and compound cuts may require the "Hold Down Clamp" to be positioned to the right hand side of the cutting head. This may be necessary to avoid interference with the blade and other parts of the machine as the "Cutting Head" is lowered.

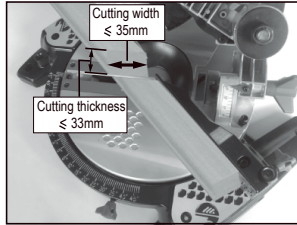

When the "Cutting head" bevel 45° to the left side, and the table rotates toward left to 45° . This position of the "Multi-Purpose Table Saw" can cutting wood thickness not than 33mm, and the cutting width is 35mm.

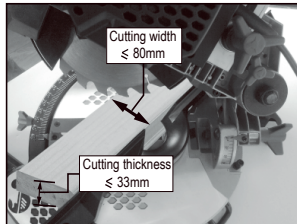

When the "Cutting head" bevel 45° to the left side, and the table rotates toward right hand side to 45° . This position of the "Multi-Purpose Table Saw" can cutting wood thickness not than 25mm, and the cutting width is 80mm.

COMPOUND CUTTING

A "Compound Cutting" is a combination of a "Mitre Cut" and "Bevel Cut".

- Set the Mitre Angle required as previously described.
- Set the Bevel Angle as previously described.
- Ensure the tightness off all adjustment/ locking screws, and conduct a "dry run" to check the path of the blade.
- Make the cut as previously described.

WARNING: Before making any adjustments ensure that the machine is disconnected from the power supply.

MAINTENANCE AND ADJUSTMENTS

WARNING: Ensure that the machine is disconnected from the mains supply before any maintenance tasks or adjustments are attempted.
WARNING: Hands should never be in line with the blade.

Maintain

After each use the machine should be cleaned. Remove all sawdust etc from the visible parts of the machine with a vacuum cleaner. A vacuum cleaner can also be connected to the machine dust extraction port at the rear of the machine. This should remove debris from the inside of the machine. Never use solvents to clean plastic parts, as solvents can damage them. Clean only with a soft slightly damp cloth.

RIVING KNIFE

The "Riving Knife" is a very important component and comes factory fitted and correctly aligned and adjusted. The "Riving Knife" prevents the work from binding as it passes through the blade. Inspect the "Riving Knife" at regular intervals and replace it if it is worn or damaged.

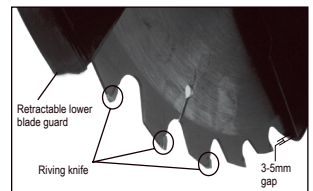

The "Riving Knife" should be adjusted so that the gap between the tips of the blade teeth and the edge of the riving knife is approximately 3-5mm.

INSTALLING / REMOVING THE BALDE

WARNING: Only use the designated supplier or agent blades for using in this machine. Ensure that the maximum speed of the blade is

compatible with the machine. Only perform this operation with the machine disconnected from the mains supply.

NOTE: It is recommended that the operator considers wearing protective gloves when handling the blade during installation or when changing the machines blade.

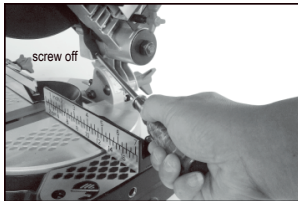
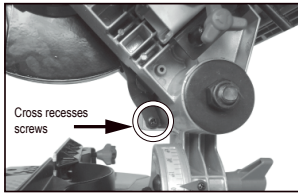

1. Ensure the machine is in "Mitre Saw" mode with the "Cutting Head" in its upper position.
2. Release the "Retractable Lower Blade Guard" by cross screwdrives, and safely storing its pivot screw.

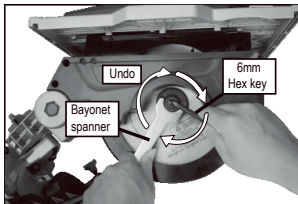

3. Use the "Bayonet Spanner" (provided) to hold the "Circular and Concave Hole" of the blade flange.
4. Use the "6mm Hex Key" (provided) to unscrew the arbor screw.

NOTE: The arbor screw has a left hand thread turn clockwise to undo and counterclockwise to tighten.

1. Remove the arbor screw, washer and outer blade flange.

2. Manually operate the "Lower Blade Guard" and retract it fully up into the body of the machine.
3. Remove the blade by withdrawing it outwards to clear the end of to of the arbor and then downwards and forwards away from the machine.

DECLARATION OF CONFORMITY



We declare under our exclusive responsibility, that the product Meets the following standards or standardization documents: EN 61029-1:2009+A11, EN 61029-2-11:2012+A11, AfPS GS 2014:01, EN 55014-1:2017, EN 55014-2:2015, EN IEC 61000-3-2:2019, EN 61000-3-3:2013, according to the determinations of the directives: 2006/42/EU - Machinery Directive; 2014/30/EU - Electromagnetic Compatibility Directive.

S. João de Ver, 30th June of 2021.
Central Lobão S. A.
Responsible for the Technical File
Hugo Santos

WARRANTY TERMS



The warranty of this machine is two years from the date of purchase. You should, therefore, keep your proof of purchase during this period of time. The warranty covers any manufacturing defect in material or operating, as well as parts and work needed for their recovery. Excluded from the warranty the misuse of the product, any repairs carried out by unauthorized persons (outside the service center of the brand VITO), as well as any damage caused by the use of it.

IMPORTANT

S'il vous plaît lisez ces instructions d'emploi et de sécurité attentivement. Pour votre propre sécurité, avant d'utiliser cet appareil vérifiez si la prise et la tension (220V) sont corrects. Assurez-vous que tous les composants sont fermement fixés. Si vous avez des questions sur tout aspect de l'utilisation de cet appareil, contactez votre représentant.

RÈGLES GÉNÉRALES DE SÉCURITÉ

Avertissement: Lorsque vous utilisez des appareils électriques, des précautions de base devraient toujours être suivies pour réduire le risque d'incendie, de chocs électriques et de blessures. S'il vous plaît lisez toutes les instructions avant de faire fonctionner cet appareil. Conservez ce manuel pour référence future.

1. Maintenez votre zone de travail propre. Zones de travail désorganisées peuvent causer des accidents.
2. N'exposez pas les appareils électriques à la pluie. N'utilisez pas d'appareils électriques dans des endroits humides ou mouillés. Maintenez la zone de travail bien éclairé. N'utilisez pas des appareils électriques en présence de liquides ou gaz inflammables.
3. Maintenez les personnes éloignées de l'appareil. Ne laissez pas d'autres personnes, surtout des enfants, s'approcher de l'appareil, ou de toucher le même ou la rallonge. Gardez-les loin de la zone de travail.
4. Gardez les appareils. Lorsqu'ils ne sont pas utilisés, les appareils doivent être rangés dans un endroit sec, fermé et hors de portée des enfants.
5. Utilisez l'appareil électrique correct. Ne forcez pas les petits appareils pour faire des travaux lourds. N'utilisez pas les appareils électriques pour fins non prévues;

par exemple, n'utilisez pas des scies circulaires pour couper des arbres ou des troncs.

6. Habillez-vous convenablement. Ne portez pas de vêtements larges ou de bijoux qui peuvent être empreints par le mouvement de la scie. Chaussures antidérapantes sont recommandées lorsque l'on travaille à l'extérieur. Utilisez une protection pour tenir les cheveux longs.
7. Portez un équipement de protection. Utilisez des lunettes de sécurité. Utilisez un masque anti-poussière lorsque vous travaillez avec de la poussière.
8. Placez le sac de rognures / poudre ou connectez un aspirateur d'extraction de la poussière à la scie.
9. Ne forcez pas le câble d'alimentation. Ne le tirez pas pour le débrancher de la prise. Maintenez-le loin de la chaleur, de l'huile et des arêtes vives.
10. Travaillez en toute sécurité. Chaque fois que possible, utilisez des serre-joints ou un étau pour maintenir la pièce. Il est beaucoup plus sûr que d'utiliser votre main.
11. Maintenez l'équilibre en tout temps.
12. Maintenez les appareils de coupe aiguisés et propres pour de meilleures performances et une sécurité renforcée. Suivez les instructions de lubrification et de changement d'accessoires.
13. Lorsqu'ils ne sont pas en cours d'utilisation, avant et pendant l'entretien, lors du changement des accessoires, tels que les disques, parallèles, ... débranchez l'alimentation électrique.
14. Prenez l'habitude de vérifier si les clés de serrage ou de réglage ont été retirées de l'appareil avant de le connecter.
15. Évitez les démarrages involontaires. Assurez-vous que l'interrupteur est en position «OFF» quand vous débranchez l'appareil à la prise de courant.
16. Lorsque l'appareil est utilisé à l'extérieur, utilisez uniquement

des rallonges pour une utilisation en extérieur et avec une prise appropriée.

17. Soyez attentif, regardez ce que vous faites quand vous travaillez avec l'appareil. N'utilisez jamais cet appareil si vous êtes sous l'influence d'alcool, de médicaments et de drogues.
 18. Vérifiez les pièces endommagées. Avant d'utiliser l'appareil, celui-ci doit être soigneusement vérifié pour déterminer s'il fonctionne correctement et réaliser la fonction voulue. Vérifiez l'alignement des pièces, des assemblages et autres pièces mobiles qui peuvent affecter le bon fonctionnement. Une protection ou toute autre pièce endommagée doit être correctement réparée ou remplacée par un centre de service autorisé, sauf indication contraire dans ce manuel d'instruction. N'utilisez pas l'appareil si l'interrupteur ne branche pas ou ne débranche pas.
 19. AVERTISSEMENT. Vous ne devez pas utiliser des accessoires d'un dispositif différent car il peut présenter un risque de blessure.
 20. Cet appareil électrique est conforme aux règles de sécurité. Les réparations doivent utiliser seulement des pièces de rechange d'origine. Sinon, cela peut entraîner un danger considérable pour l'utilisateur.
- Conseils de santé
AVERTISSEMENT: Lors du sciage, des particules de poussière seront produites. Dans certains cas, en fonction des matériaux, la poudre peut être nocive. Il faut travailler dans des zones bien ventilées. Travailler avec l'équipement de sécurité approuvé, comme les masques à poussière qui sont spécialement conçus pour filtrer les particules microscopiques.

INSTRUCTIONS DE SÉCURITÉ SUPPLÉMENTAIRES POUR SCIE DE TABLE

AVERTISSEMENT: Assurez-vous de lire et de comprendre toutes les instructions. Ne pas suivre toutes les instructions de la liste ci-dessous peut entraîner un choc électrique, un incendie et / ou des blessures graves.

1. Connaissiez votre appareil électrique. Lisez le manuel de l'opérateur avec soin. Connaissiez les limitations ainsi que les risques spécifiques liés à cet appareil.
2. Portez toujours des lunettes de sécurité. Les lunettes ordinaires ne sont pas des lunettes de sécurité.
3. Protégez toujours vos poumons. Utilisez un masque facial ou un masque anti-poussière si l'opération est poussiéreuse.
4. Utilisez une protection auditive pendant les périodes de fonctionnement. Cette scie est recommandée pour couper uniquement le bois et le plastique.
5. N'utilisez pas des lames de scie HSS ou des disques déformés ou endommagés.
- 6 Utilisez uniquement des lames de scie recommandées par le fabricant, le trou exact et le diamètre approprié pour la scie.
7. Vérifiez la profondeur de coupe maximale.
8. Lors du sciage de longues pièces, utilisez toujours une extension supplémentaire pour offrir un meilleur soutien.
9. Assurez-vous que l'opérateur est correctement formé dans l'utilisation de l'appareil, le réglage et l'opération de l'appareil.
10. La zone de travail doit être bien éclairée.
11. Seulement après l'arrêt du disque, vous pouvez enlever tous les bords de coupe ou autre pièce des parties de la zone de coupe. Ne placez jamais les mains près du disque. Tout ajustement/ régulation doit toujours être effectuée avec l'appareil débranché et le disque arrêté.

12. Ne vous placez jamais au-dessus de la scie. Des blessures graves peuvent survenir si vous entrez en contact avec la lame de scie.

13. Cette scie est lourde, bien que compacte. Pour réduire le risque de blessure au dos, demandez toujours de l'aide si vous avez besoin de soulever la scie.

14. Ne portez jamais la scie par le câble d'alimentation car il peut causer des dommages à l'isolation ou les connexions des câbles et entraîner un choc électrique ou un court-circuit. Avant de déplacer l'appareil, verrouillez la table sur la position supérieure. Desserrez les vis/ boutons dans la côté droit et gauche (sous la table) et abaissez la table en position inférieure. Serrez les vis. Placez la scie sur une surface de travail fixe, sûre et contrôlez la scie avec soin.

Symboles
ATTENTION: N'utilisez pas l'appareil si les étiquettes et/ ou avertissements dans les instructions sont manquants ou endommagés. Contactez votre agent de revendeur pour des étiquettes de remplacement.

AVANT DE COMMENCER

AVERTISSEMENT: Débranchez la scie avant de faire des ajustements.

NOTE: Lorsque vous montez en permanence la scie nous recommandons que les quatre pieds en caoutchouc situés sous chaque trou de fixation soit enlevés et conservés pour une éventuelle utilisation future. Placez la scie sur une surface ferme et nivelée où il y a beaucoup de place pour la manipulation et pour soutenir correctement la pièce. Vissez ou fixez avec des serre-joints la table à la surface où il est pris en charge.

Fer "U" d'appui

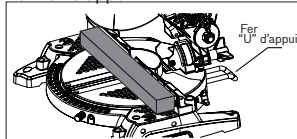

La scie a un appui en "U" à l'arrière. Utilisez-le pour soutenir l'appareil et l'empêcher de retomber. Il peut être ajusté à partir de 23 mm à 93 mm.

Serre-joints

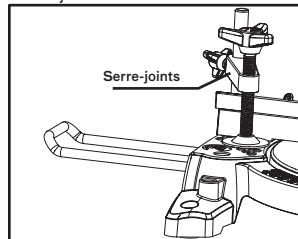

Cet ensemble (serre-joints) est fourni avec l'appareil. L'axe de serre-joints peut être dans deux positions: un trou de chaque côté, derrière la règle. Pour le fixer, insérez l'axe dans le trou et serrez la vis. Réglez la hauteur à l'épaisseur du bois et serrez en tournant la vis verticale.

Plaque de glissement

Lorsque l'objet de coupe est plus long que la table de travail, s'il vous plaît utilisez la "plaque de glissement".

1. Desserrez le bouton / vis à l'arrière de la plaque et allez dans le sens de la flèche jusqu'au bout.
2. Appuyez le bouton/ la vis.

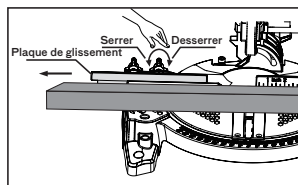

Extensions latérales

Ces fers sont fournis avec l'appareil. Un pour le côté gauche et l'autre pour le côté droit. Ils ont comme fonction de faire la base plus longue.

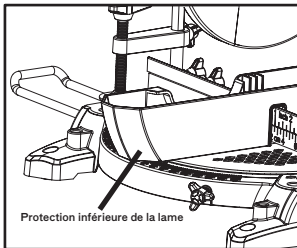
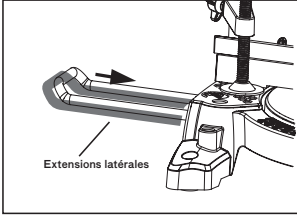
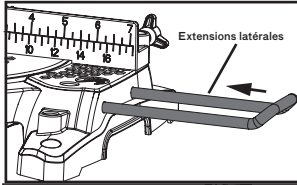

(Fournie).

Retirez la «protection inférieure de la lame» pour travailler sur le mode «de scie ouverte». Pour cela il faut d'abord desserrer avec les mains les vis/ boutons latéraux sur le côté droit et gauche (sous la table) et soulever la table pour la position supérieure. Serrez les deux vis. Dessous, à côté de l'une des vis précédentes, est située une vis/ bouton de petite dimension. Tirez-le pour «ouvrir la scie.» Remplacez-la (nécessairement) lorsque vous voulez l'appareil dans le mode «scie à table» et procédez à l'inverse de la précédente pour commencer à travailler.

Configuration et utilisation de la scie

AVERTISSEMENT: Effectuer cette procédure seulement avec l'appareil hors tension.

ATTENTION: La scie a plusieurs verrous de sécurité. Il est important de suivre les instructions afin d'utiliser toutes les fonctions sans

aucun accident.

SCIE EN MODE "TABLE"

Note: Le mode de coupe "table" est parfaitement adapté pour la coupe de bois mince tels que revêtements de sol stratifiés, lambris, etc.

Desserrez les vis/ boutons avec les mains sur le côté droit et gauche (sous la table) et abaisser la table à la position inférieure. Serrez les vis. Fixez le «parallèle» à la position désirée. Un «parallèle» peut servir aussi comme butée pour mesure.

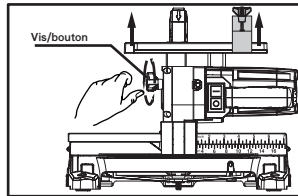
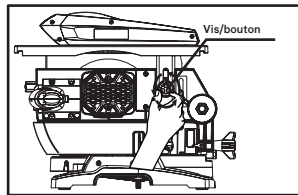

ATTENTION: Le Parallèle doit être fixé toujours parallèlement au disque.

ATTENTION: épaisseur de coupe maximale <30mm. Connectez au courant électrique. Placez le bois et poussez-la dans la même direction du disque. Utilisez le «pousseur» lorsque la pièce est trop courte, et ou la main est proche du disque.

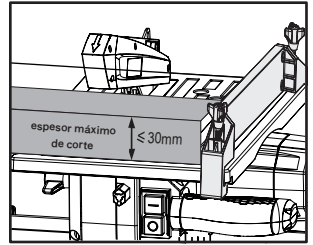
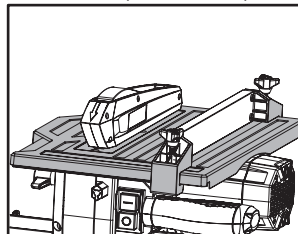

MODE SCIE "OUVERT"

ATTENTION: Il est important que l'opérateur soit correctement formé dans l'utilisation, réglage et fonctionnement des appareils électriques, et a lu le «Manuel d'instructions» avant le début des opérations.

NOTE: Pour régler le mode de SCIE OUVERT, la table doit être fixée dans le point supérieur. Tenez le «poing de coupe» et appuyez-le légèrement vers le bas avec votre main gauche. Avec votre main droite, tirez le bouton.

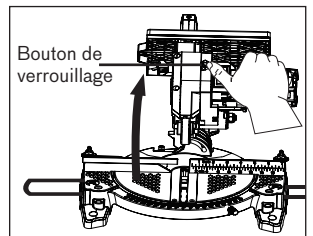
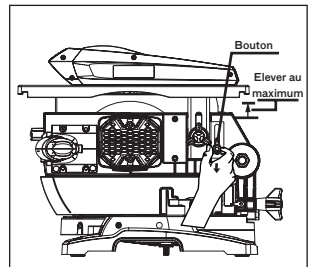

PRÉPARATION POUR FAIRE UNE COUPE

1. Évitez les opérations inadéquates et les positions des mains où un glissement soudain pourrait mener les doigts ou la main à toucher le

disque.

2. Coupez une seule pièce à la fois.
3. Nettoyez tout avant de commencer les opérations.
4. Fixez la pièce de travail au moyen de serre-joints.

MAINS ET POSITION DU CORPS

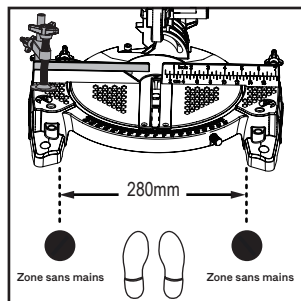

Ne mettez jamais vos mains à l'intérieur de la "ZONE SANS MAINS" (au moins 140 mm de distance de chaque côté de la lame). Il y a des pictogrammes à la base de la scie pour indiquer la zone. Gardez vos mains loin du disque. Maintenez fermement la pièce à la règle pour éviter tout mouvement. Utilisez des serre-joints, mais assurez-vous qu'ils ne soier pas dans la direction du disque.

MISE EN MARCHÉ DE L'APPAREIL

Appuyez sur le bouton "•" (vert) dans l'interrupteur. Le moteur commence à travailler. Poussez légèrement la poignée vers bas en appuyant au même temps le bouton de déverrouillage.

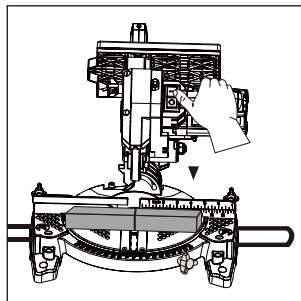

Pour arrêter, appuyez sur le bouton

"O" (rouge) dans l'interrupteur.

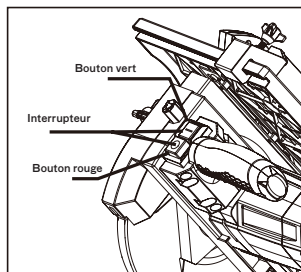

Beaucoup d'attention: le matériau à couper doit être appuyé **TOUJOURS** à la base arrière (RÈGLE)

Coupe en équerre

Tout angle de 45° à gauche et à 45° à droite est disponible. Avant la base de la scie est une échelle de rapporteur. À chaque 5° du mouvement angulaire vous entendrez un clic.

NOTE: La table rotative doit toujours être verrouillée dans la position souhaitée par la vis de serrage.

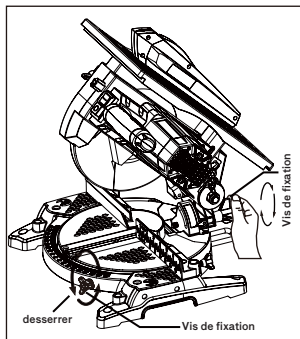

La vis de verrouillage doit toujours être serrée, même si la table est dans une position de "clic". Lorsque la base rotative est 0°, la bois à couper peut avoir jusqu'à 60 mm d'épaisseur et la largeur de coupe est de 110 mm.

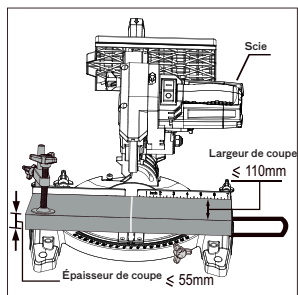

Quand la base de rotation est de 45° à droite, le bois à couper peut avoir jusqu'à 60 mm d'épaisseur et la largeur de coupe est de 80 mm.

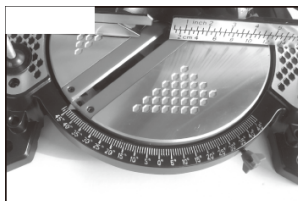

Quand la base de rotation est de 45° à gauche, le bois à couper peut avoir jusqu'à 60 mm d'épaisseur et la largeur de coupe est de 80 mm.



Coupe en angle

Peuvent être effectués coupes en angle avec la scie inclinée vers la gauche jusqu'à la 45°. Pour incliner la scie à l'angle désiré, desserrez la vis/le bouton à l'arrière de la scie, au milieu.

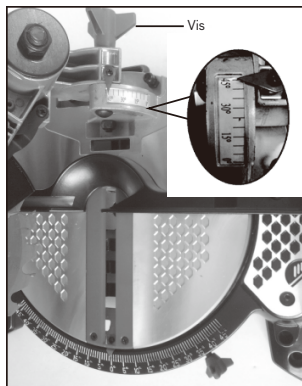

Vous pouvez faire des coupes en angle avec la base positionnée 45° à gauche et 45° à droite. Serrez le vis de fixation de la base avant de faire la coupe.

Lorsque la base de rotation est de 0° et l'angle de coupe à 45° , le bois à couper peut avoir jusqu'à 33mm d'épaisseur et la largeur de coupe est de 110 mm.

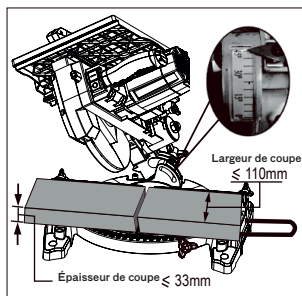

Attention: Utilisez des serre-joints pour fixer le bois. Lorsque la base rotative est 45° à gauche, et l'angle de coupe à 45° , le bois à couper peut avoir au maximum 33 mm d'épaisseur et la largeur de coupe est de 80 mm.

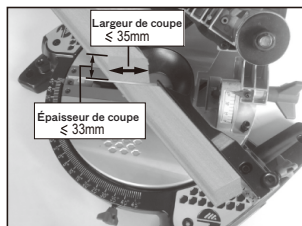

Lorsque la base rotative est 45° à droite, et l'angle de coupe à 45° , le bois à couper peut avoir au maximum 33 mm d'épaisseur et la largeur de coupe est de 80 mm.

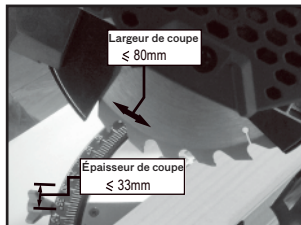

ENTRETIEN ET AJUSTEMENTS

AVERTISSEMENT: Assurez-vous que l'appareil est déconnecté de l'alimentation avant tout entretien ou ajustements.

AVERTISSEMENT: Les mains ne doivent jamais être en contact avec les dents du disque.

Après chaque utilisation, l'appareil doit être nettoyé. Retirez toutes les parties visibles de l'appareil avec un aspirateur de poudre.

L'aspirateur peut être raccordé à la buse d'aspiration existant à l'arrière de la scie. N'utilisez jamais de solvants pour nettoyer les parties en plastique de la scie car il pourrait les endommager. Nettoyez uniquement avec un chiffon doux, légèrement humide.

Si vous utilisez un compresseur à souffler la sciure, faites attention aux débris qui sont projetés.

Utilisez des lunettes de protection. Couteaux ou plaquettes du disque.

Le disque est un élément très important et vient du fabricant avec des couteaux / plaquettes correctement alignés et ajustés.

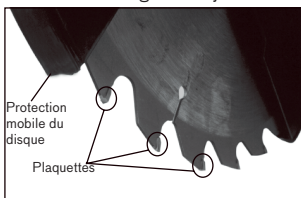

Inspectez le disque à intervalles réguliers et remplacez-le s'il est usé ou endommagé.

INSTALLER/ REMPLACER LE DISQUE

AVERTISSEMENT: Utilisez uniquement des disques originaux VITO. Assurez-vous que la vitesse maximale autorisée pour le disque est compatible avec l'appareil. Effectuez seulement cette opération avec l'appareil débranché.

Il est recommandé d'utiliser des gants et des lunettes de protection.

1. Assurez-vous que l'appareil est en mode "ouvert" avec le disque à 90° .
2. Retirez la protection mobile du disque, en desserrant le vis.

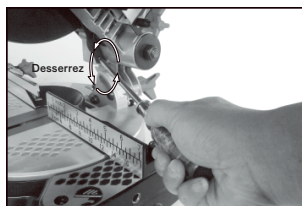
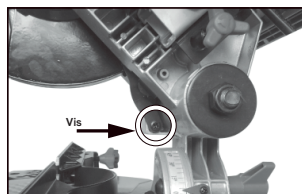

3. Utilisez la "Clé droite" (fournie) pour maintenir la phalange du disque.

4. Utilisez la "Clé umbrako 6mm" (fournie) pour desserrer le vis de l'arbre de transmission. Cette vis a un fileté gauche. Pour desserrer, tourner dans le sens des aiguilles d'une montre. Pour serrer tournez dans la direction contraire.

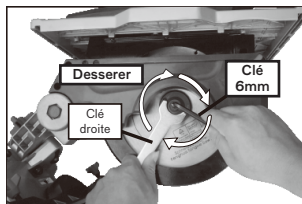

5. Retirez la vis, la rondelle et la phalange.

6. Retirez la protection mobile du disque vers l'avant, en l'introduisant dans la protection extérieure.

7. Tirez le disque vers le bas et retirez-le.

8. Installez le nouveau disque en procédant en sens inverse. Faites attention à la direction de rotation.

DÉCLARATION DE CONFORMITÉ



Nous déclarons sous notre exclusive responsabilité que Le produit répond aux normes ou documents de normalisation suivants
EN 61029-1:2009+A11, EN 61029-2-11:2012+A11, AfPS GS 2014:01, EN 55014-1:2017, EN 55014-2:2015, EN IEC 61000-3-2:2019, EN 61000-3-3:2013, selon les déterminations des directives: 2006/42/EU - Directive machines; 2014/30/EU - Directive sur la compatibilité électromagnétique.

S. João de Ver, 30 juin 2021
Central Lobão S. A.
Responsable du Processus Technique
Hugo Santos

CERTIFICAT DE GARANTIE



La garantie de cette machine est de deux ans, à partir de la date d'achat. Vous devrez, pourtant, garder la preuve de l'achat durant cette période de temps. La garantie englobe n'importe quel défaut de fabrication, de matériel ou de fonctionnement, ainsi que les pièces de rechange et les travaux nécessaires à sa récupération. Sont exclus de la garantie la mauvaise utilisation du produit, les éventuelles réparations réalisées par des personnes non autorisées (en dehors de l'assistance de la marque VITO), ainsi que n'importe quel dommage causé par l'utilisation de l'appareil.

DECLARAÇÃO UE DE CONFORMIDADE

CENTRAL LOBÃO S.A.
RUA DA GÂNDARA, 664
4520-606 S. JOÃO DE VER VFR

Declara para os devidos efeitos que o artigo a seguir descrito:

DESCRIÇÃO	CÓDIGO
SERRA CIRCULAR COMBINADA 1200W - 210mm	VISCC12210

Está de acordo com as seguintes normas ou documentos normativos: EN 61029-1:2009+A11, EN 61029-2-11:2012+A11, AfPS GS 2014:01, EN 55014-1:2017, EN 55014-2:2015, EN IEC 61000-3-2:2019, EN 61000-3-3:2013, conforme as diretivas:

Diretiva 2006/42/EC – Diretiva de Máquinas

Diretiva 2014/30/EU – Diretiva de Compatibilidade Eletromagnética

S. João de Ver, 30 de junho de 2021

Central Lobão S.A.
O Técnico Responsável
Hugo Santos



Processo técnico compilado por: Hugo Santos

VITO PRO-POWER

CENTRAL LOBÃO S.A.
RUA DA GÂNDARA, 664
4520-606 S. JOÃO DE VER
STA. MARIA DA FEIRA - PORTUGAL

VISCC12210_REV01_JUL21
